

REMAP II

GOLD



UP GRADE KOSTAL P/ ES0034
MANUAL DE INSTRUÇÕES

WWW.CHAVESGOLD.COM.BR

ES 0036
Carga 020

**PROCEDIMENTOS
PARA VERIFICAÇÃO
POR FABRICANTE**

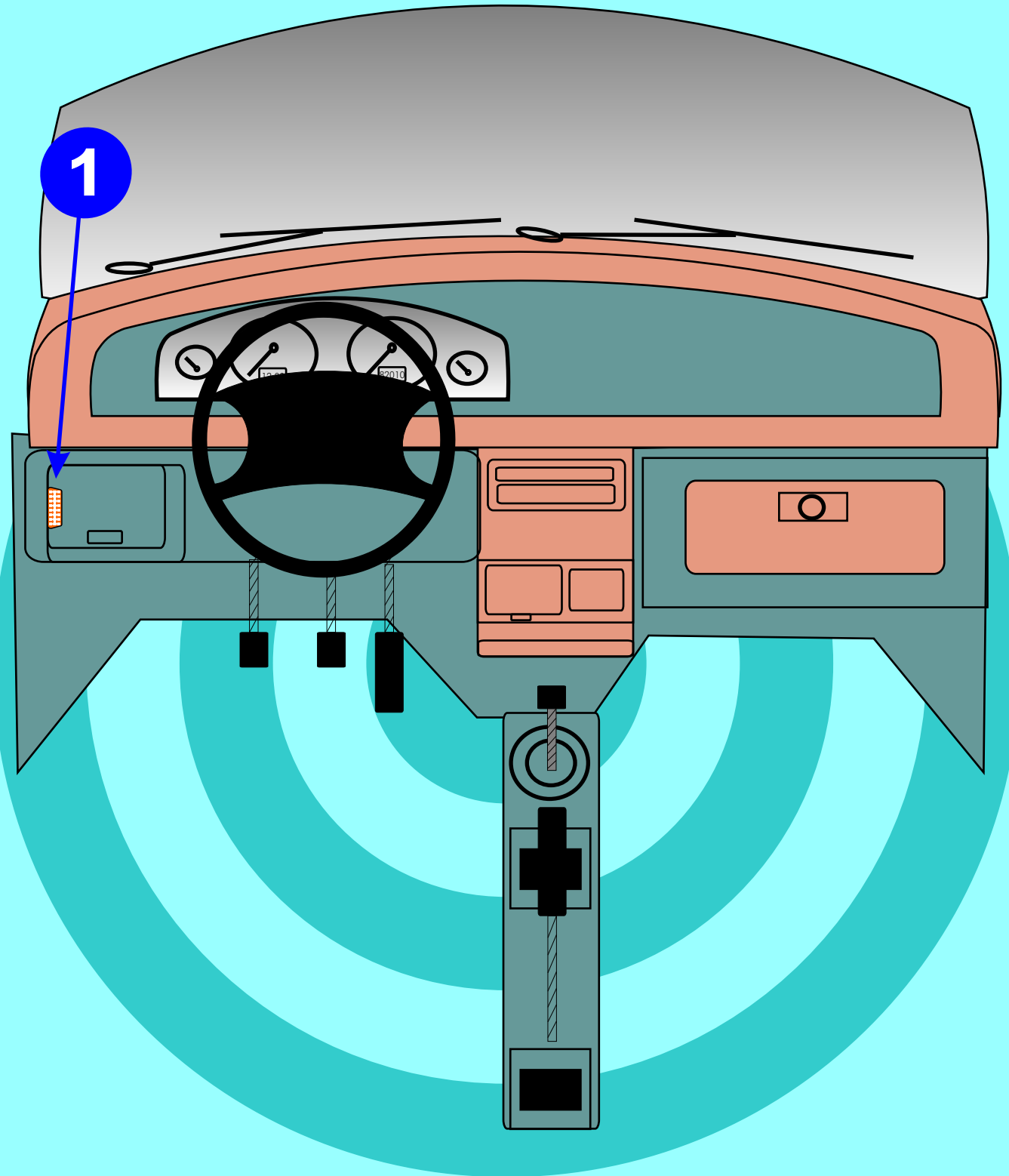

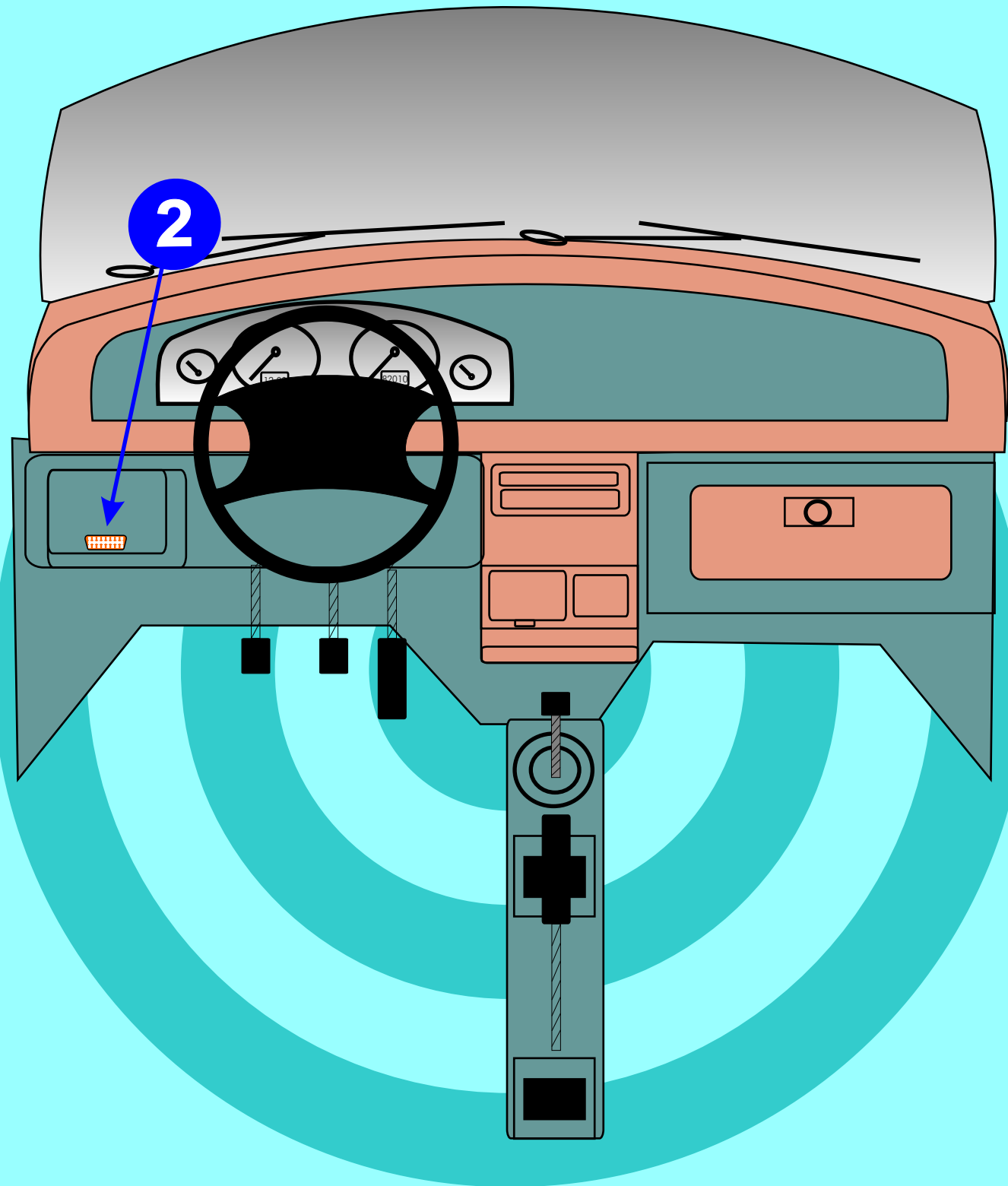

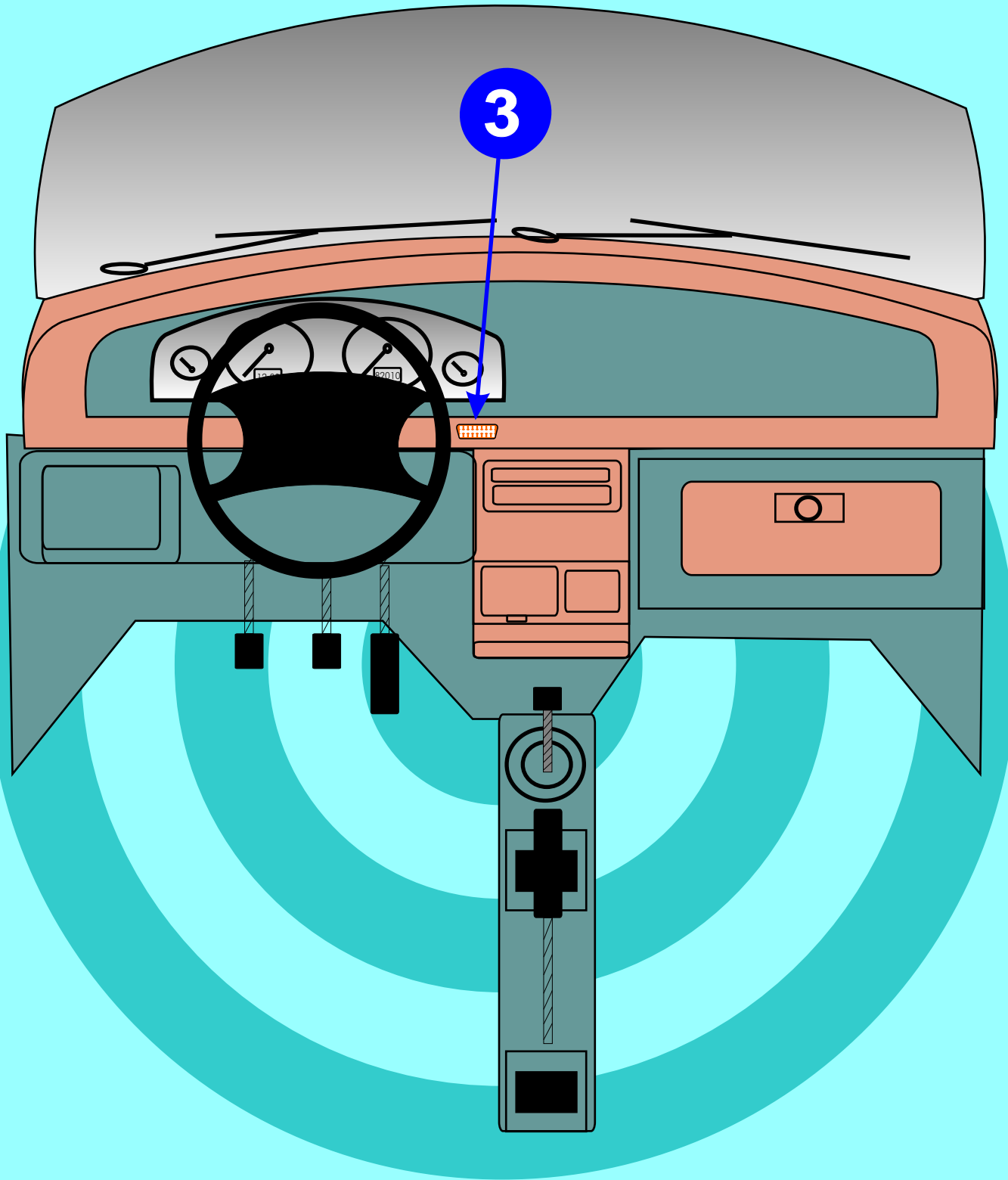

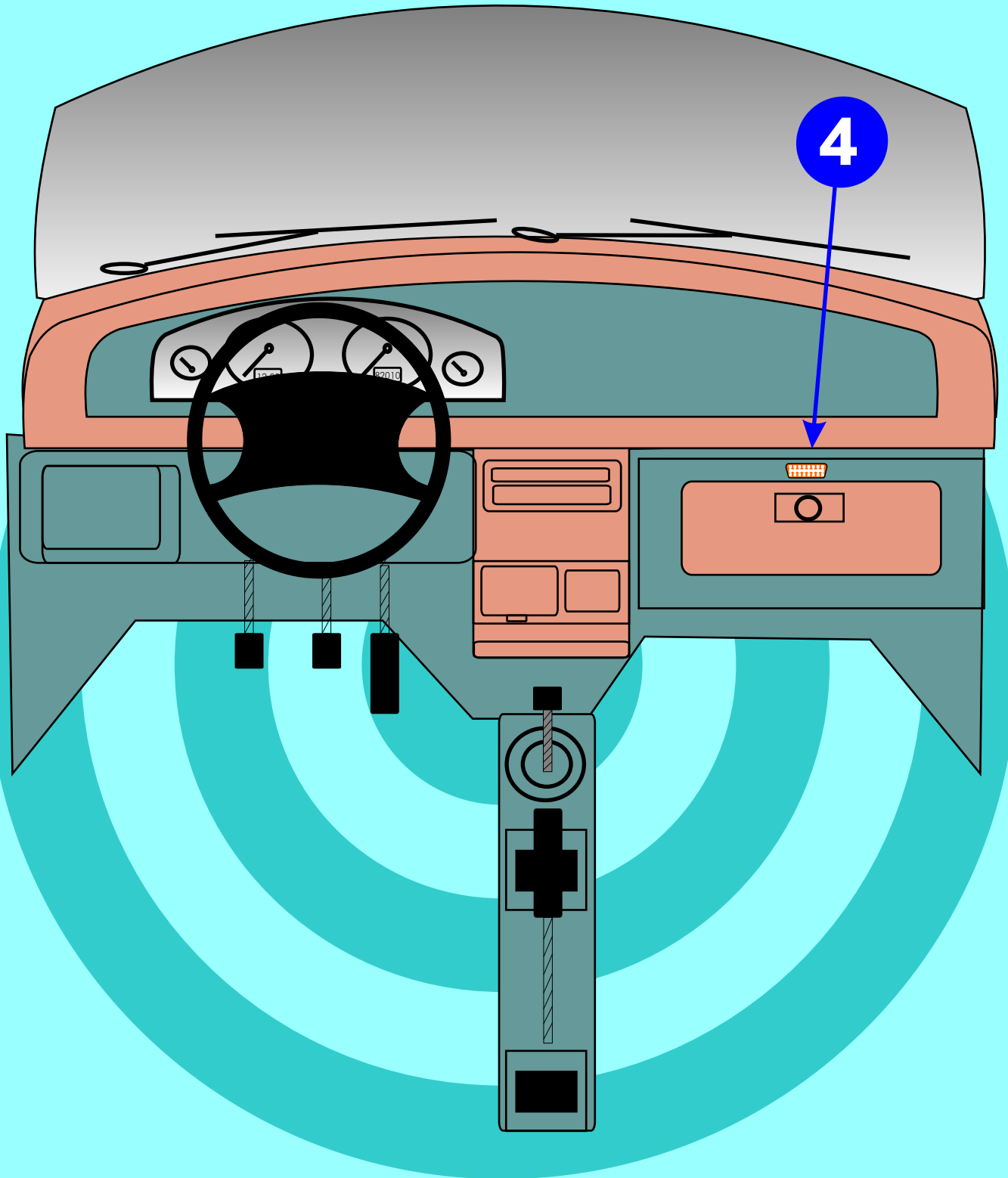

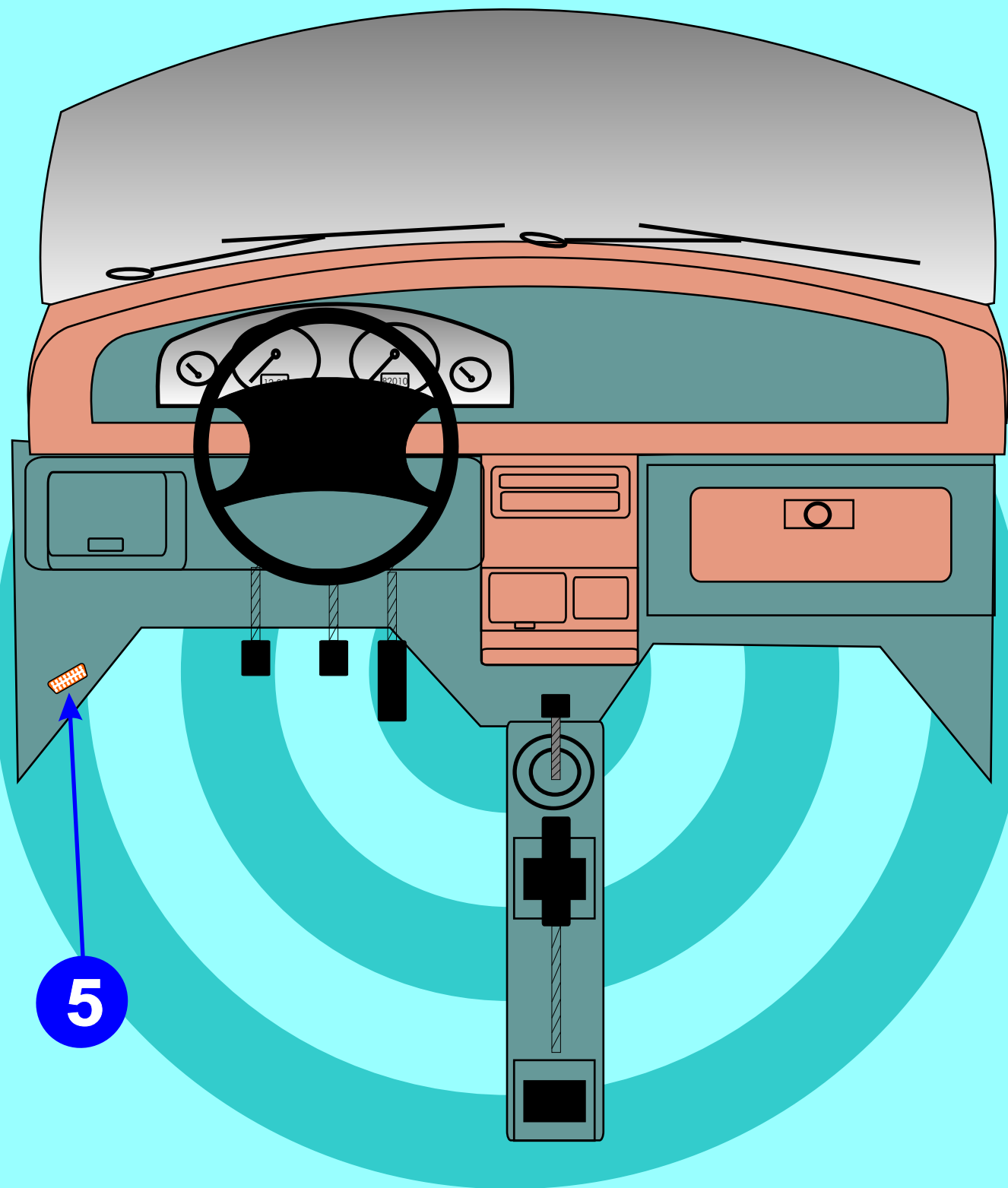

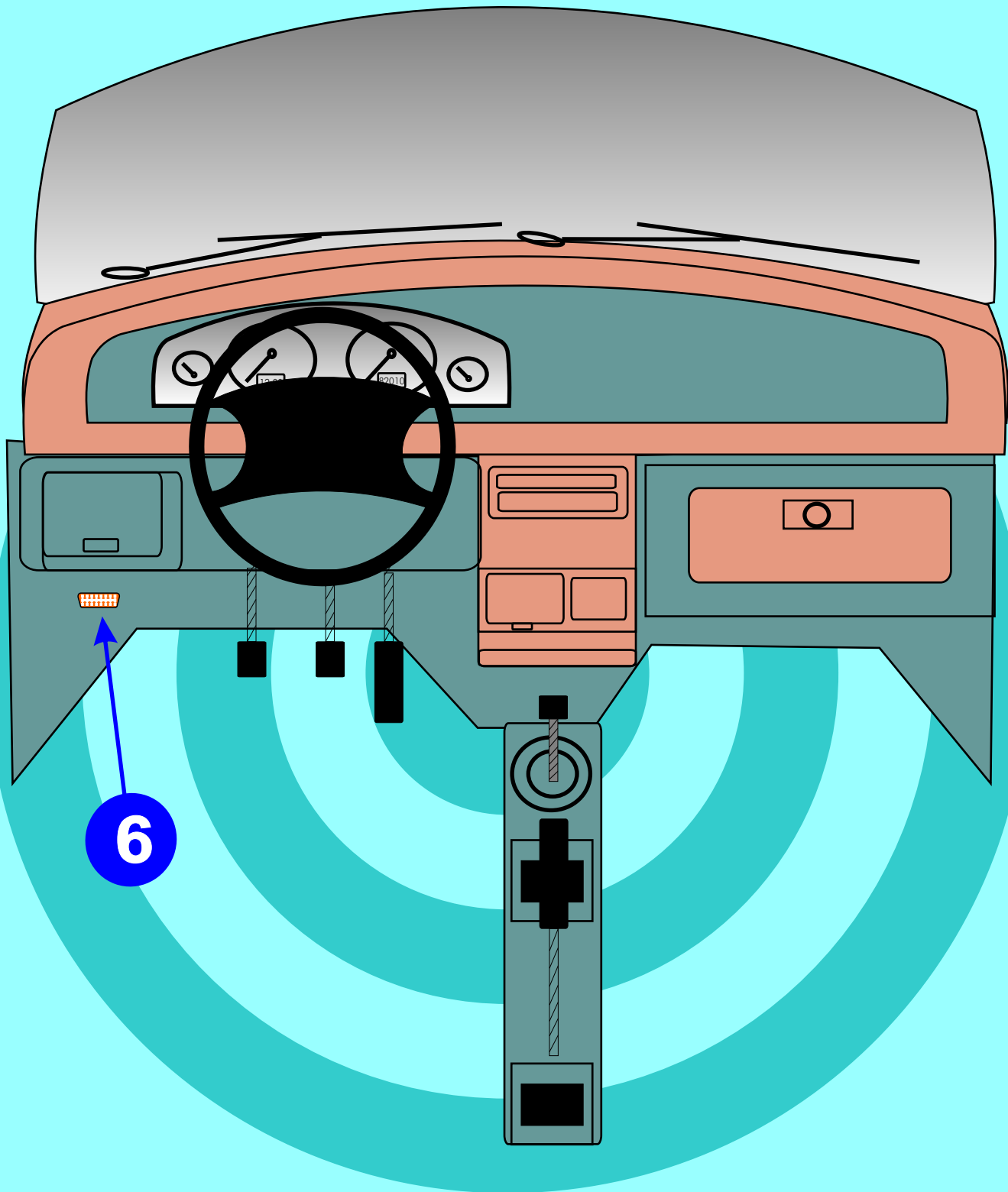

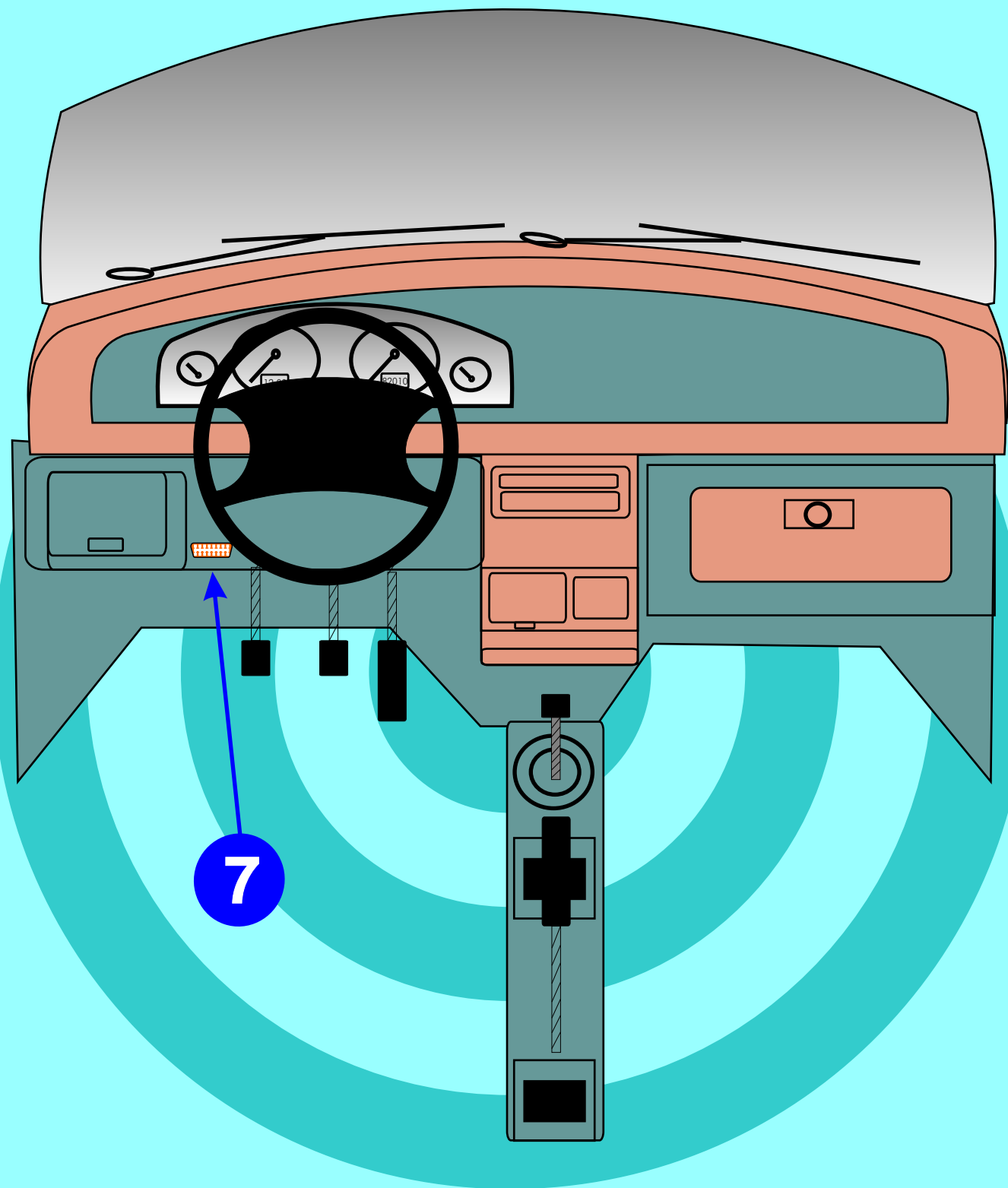

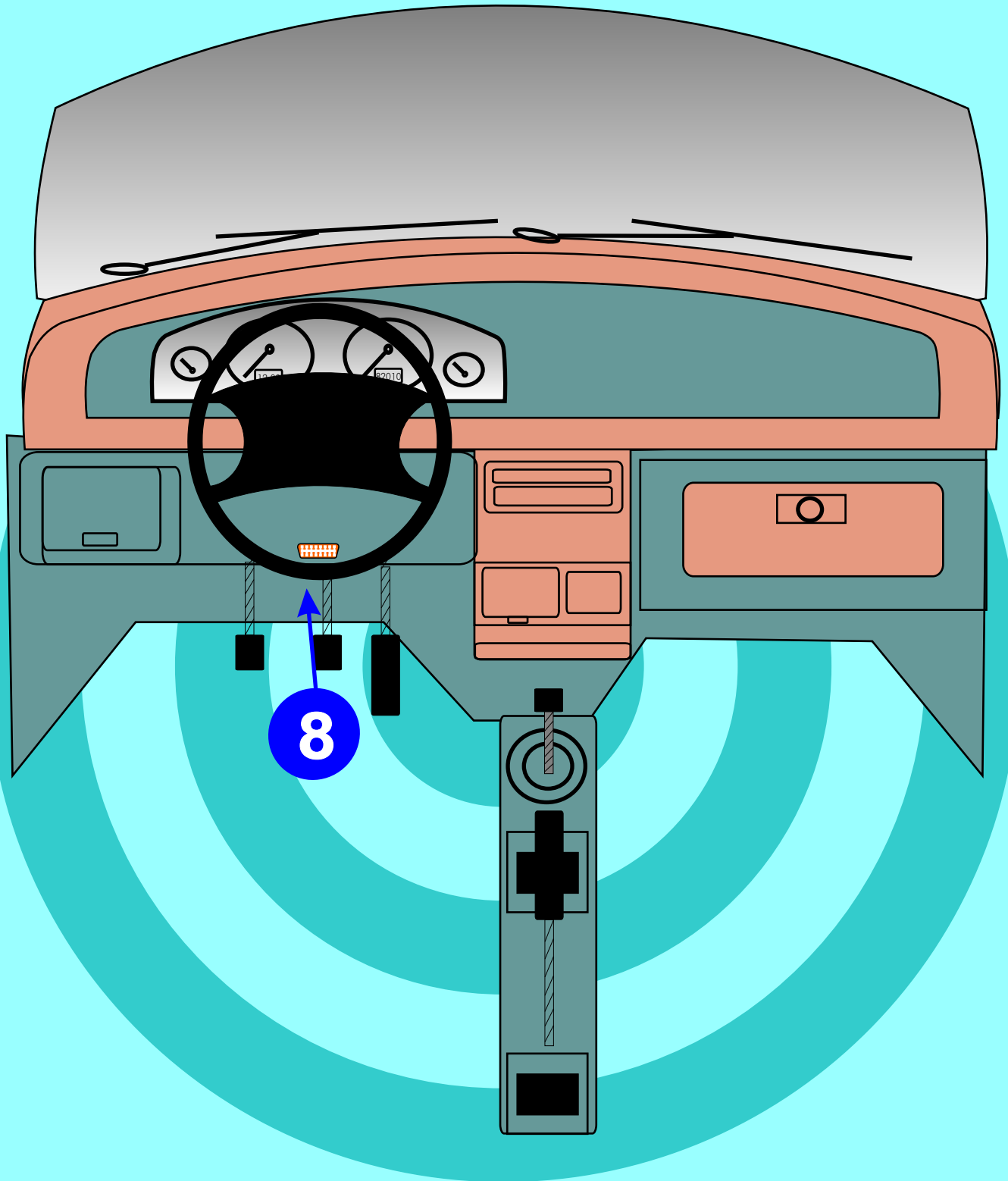

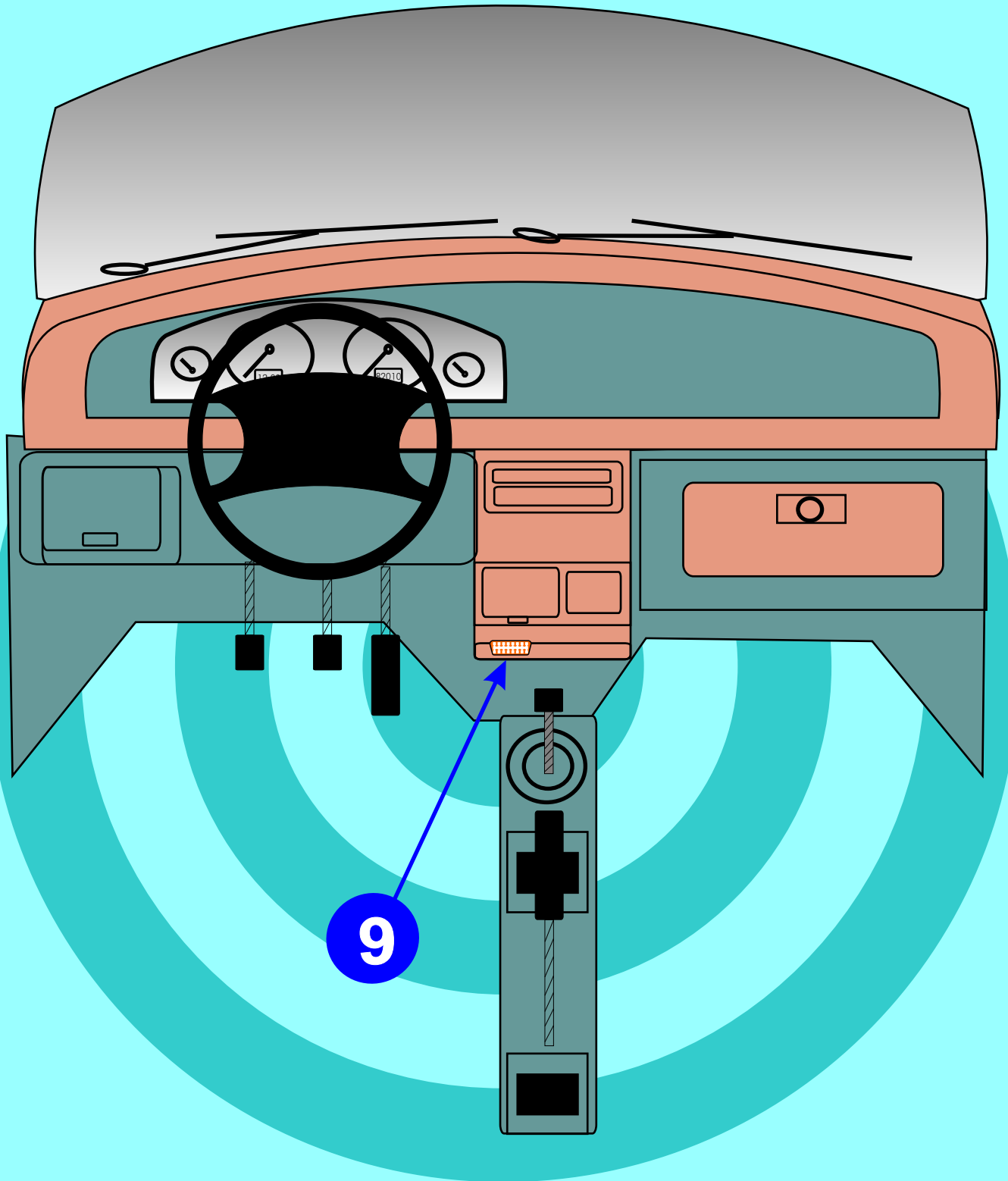

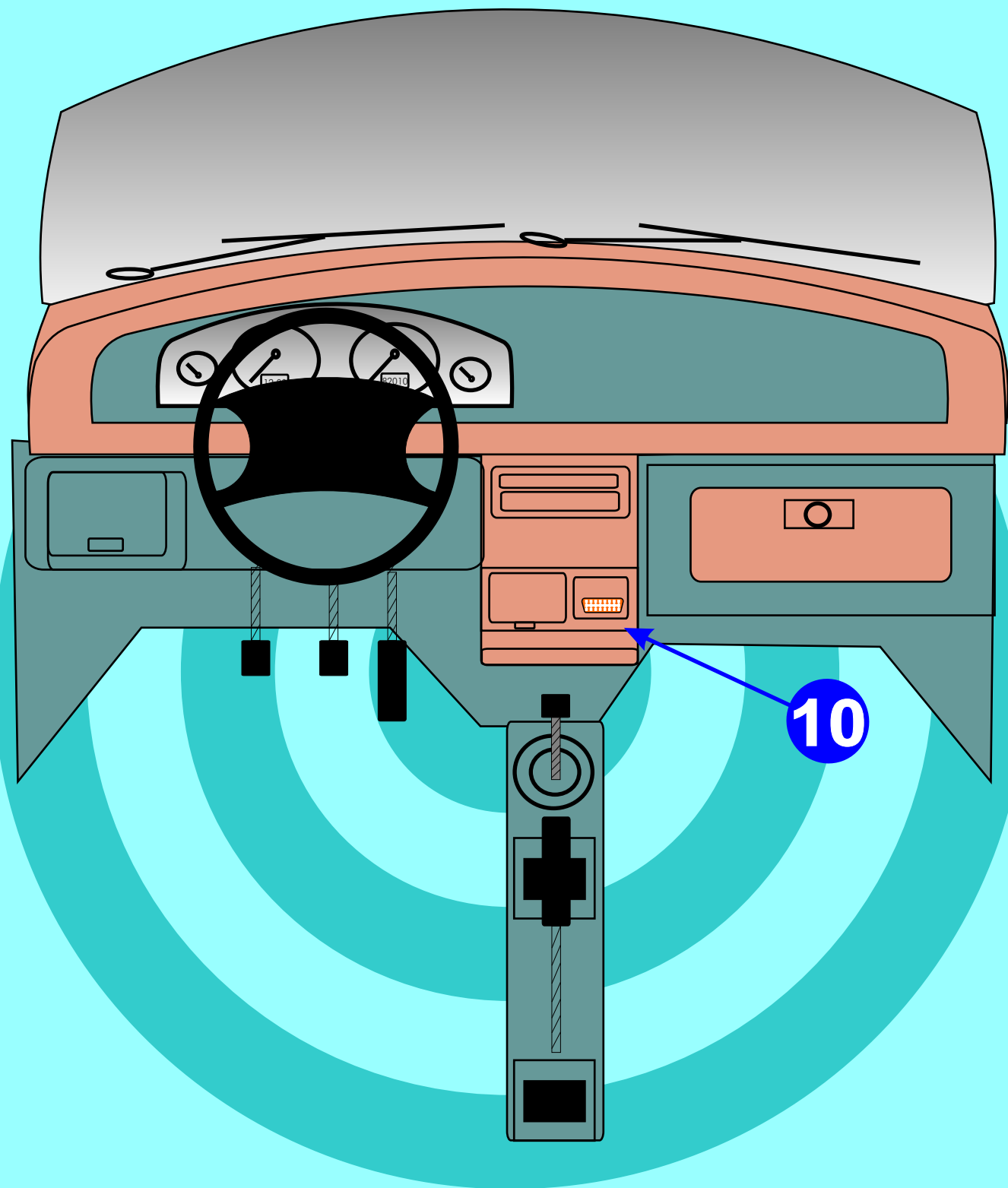

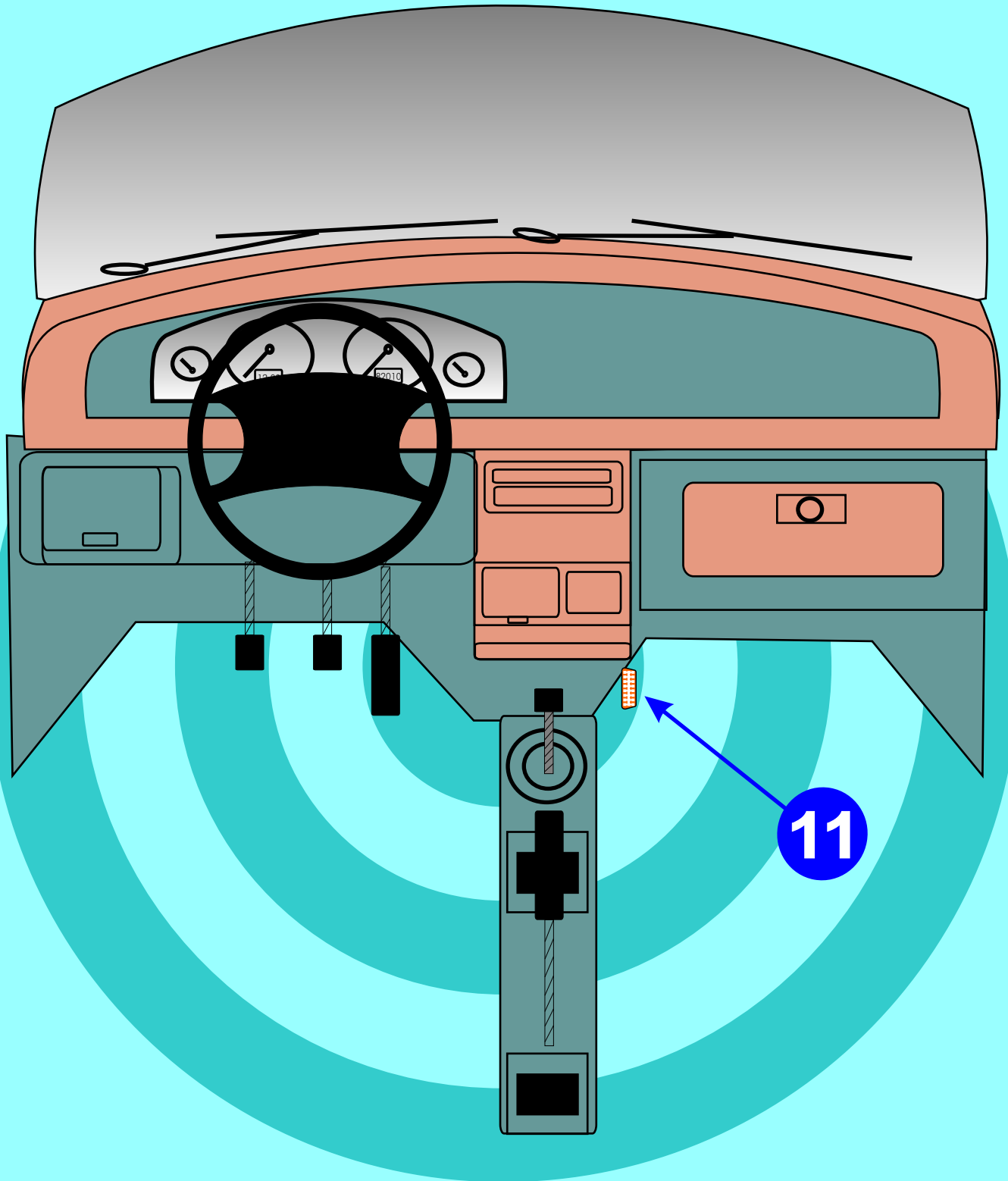

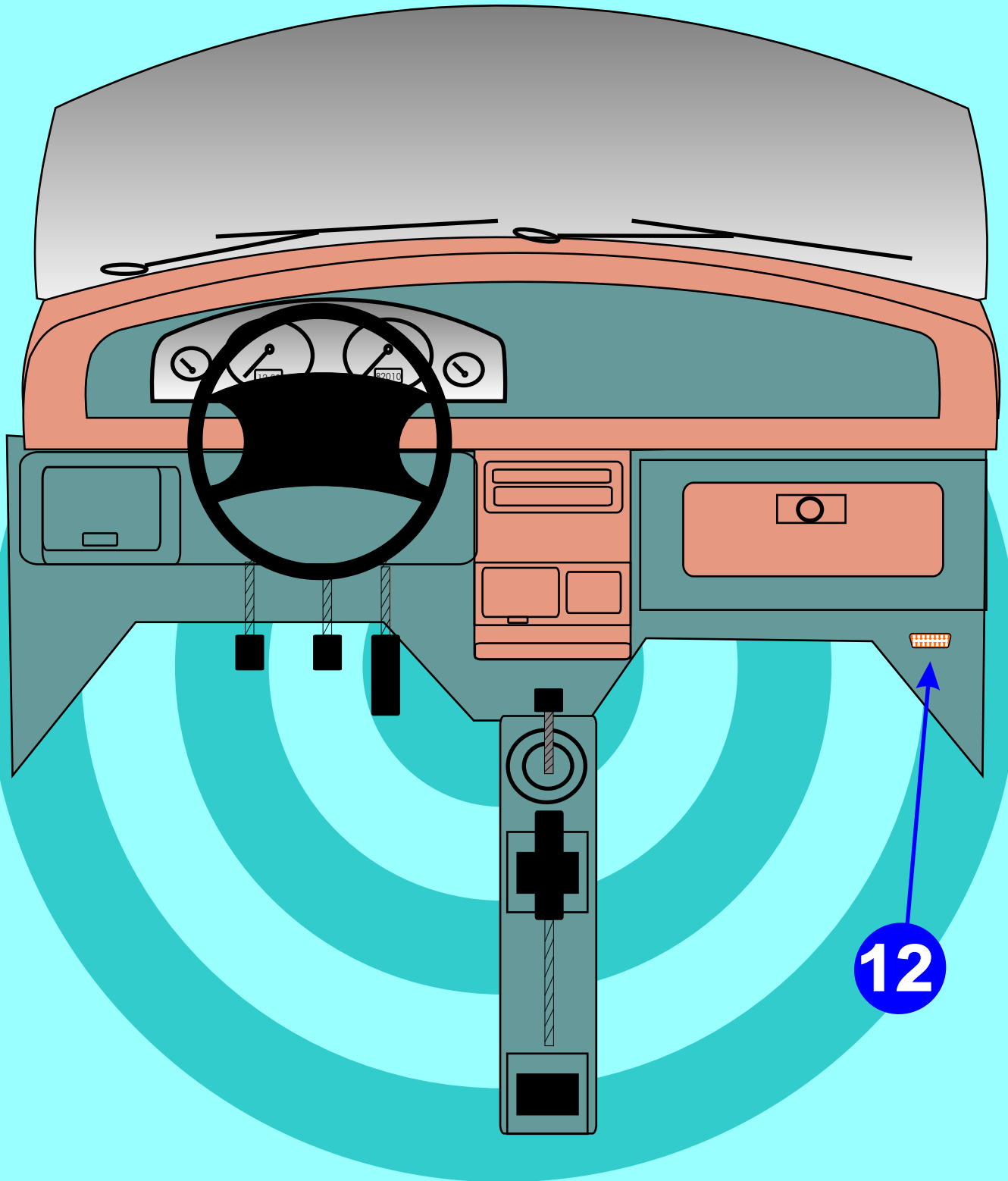

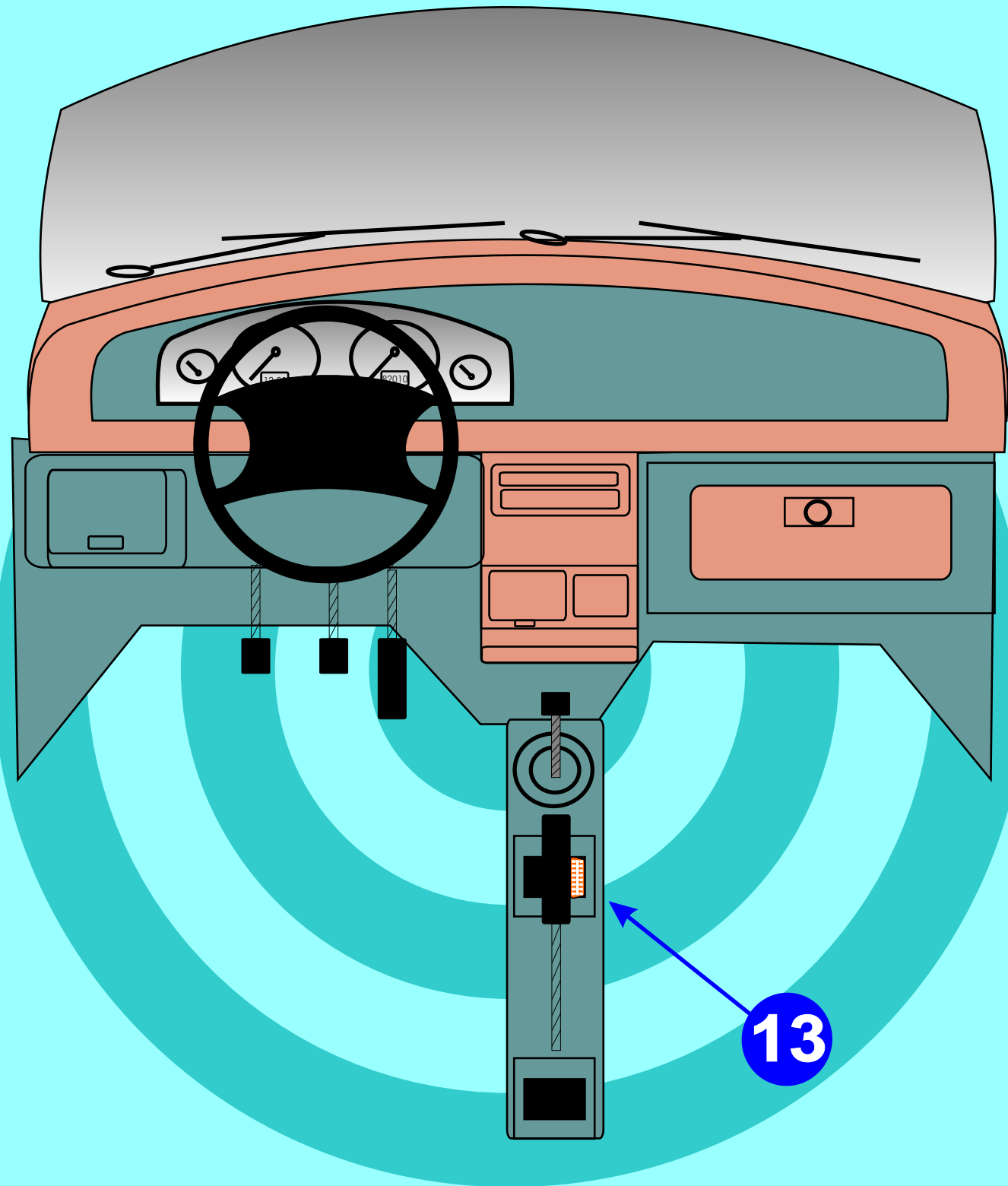

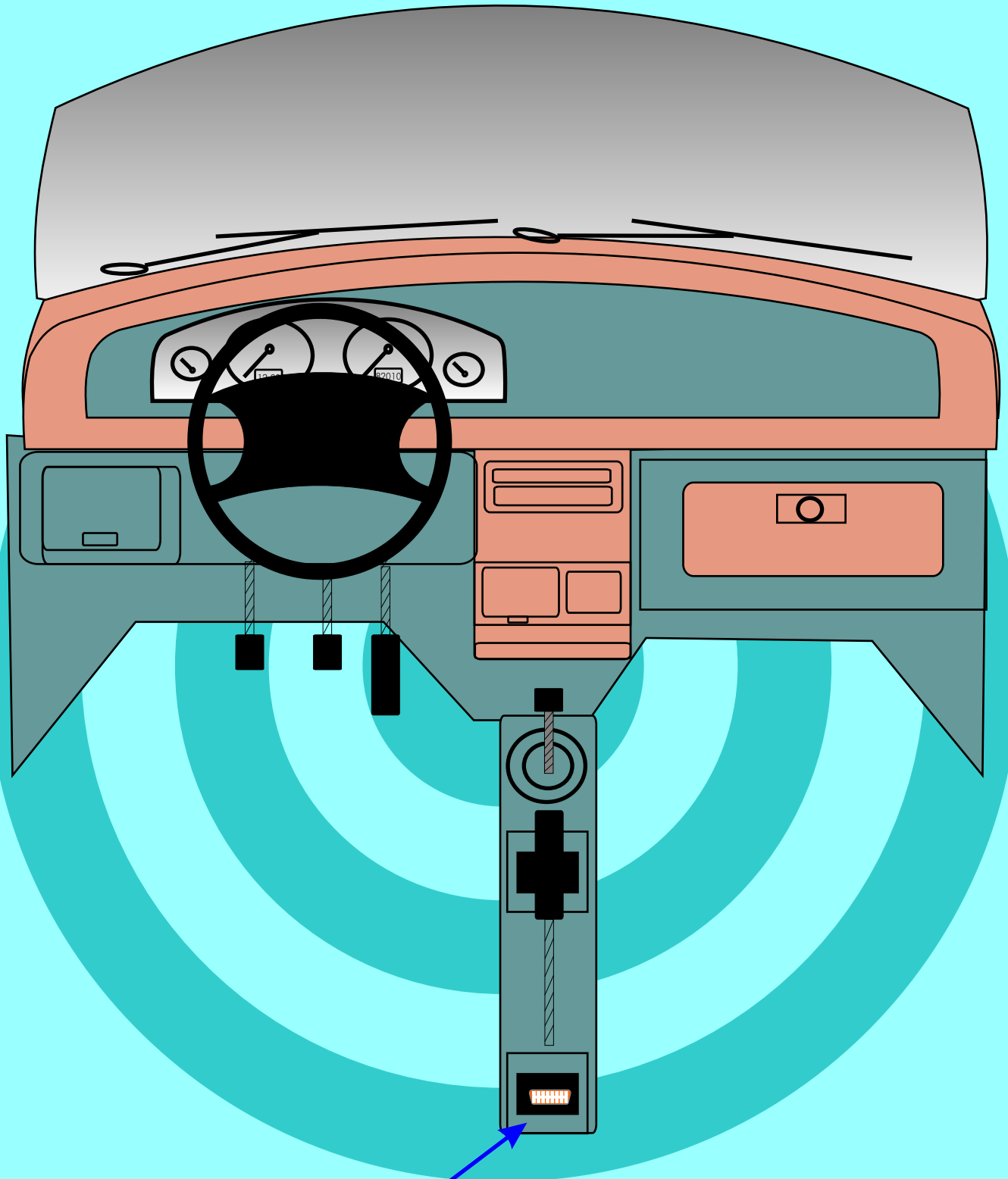

14

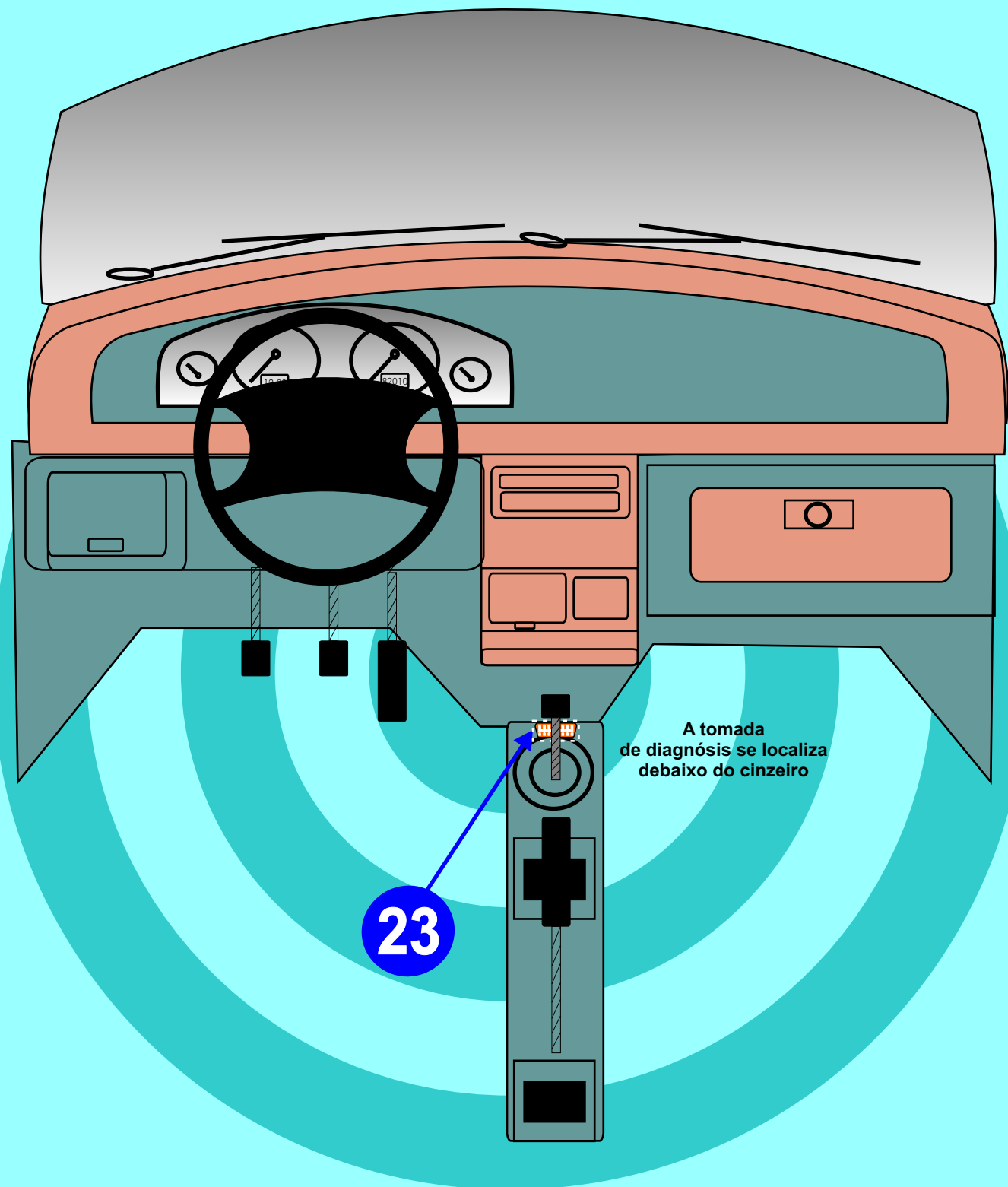

MOTOR DO VEÍCULO

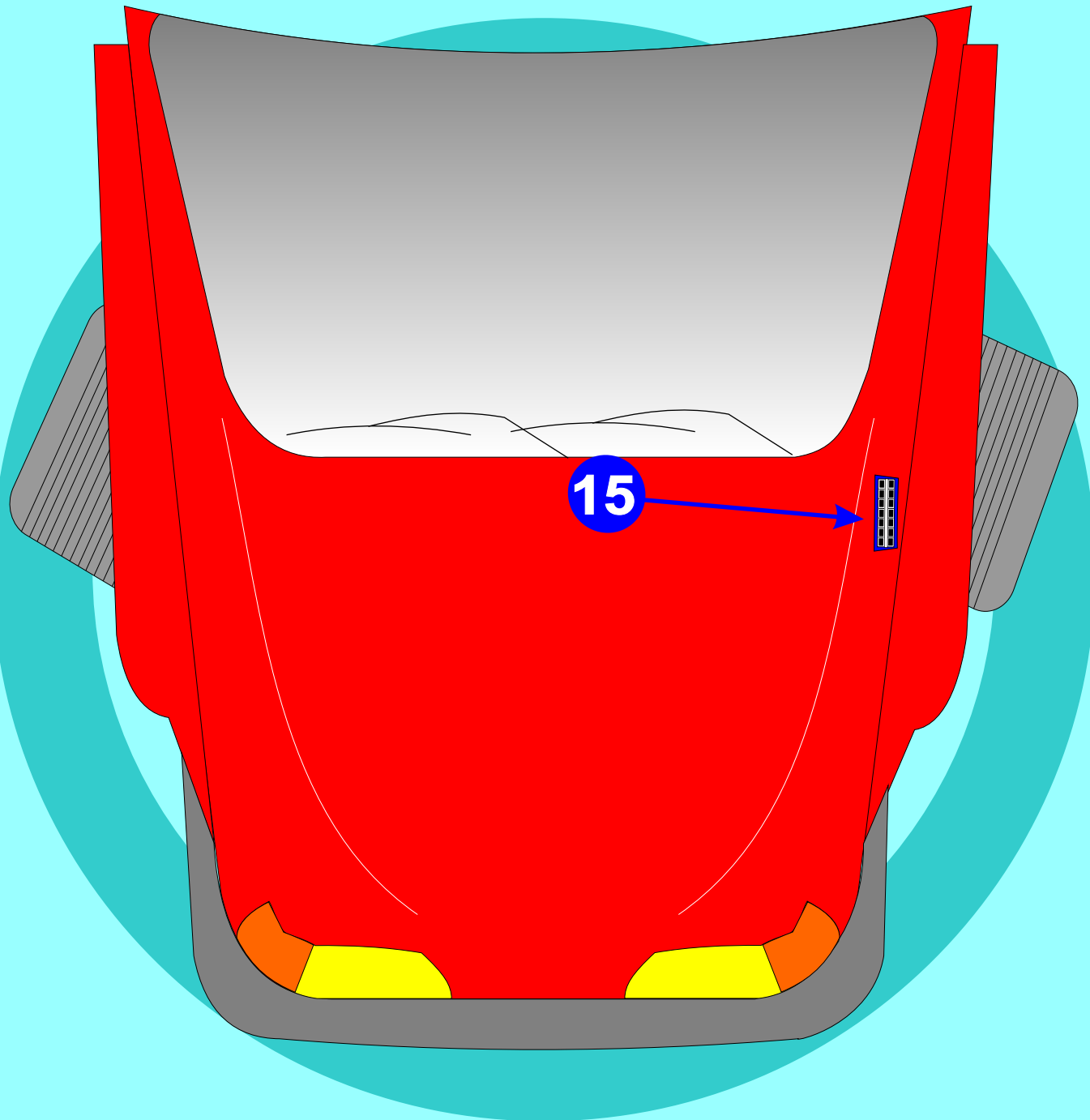

MOTOR DO VEÍCULO

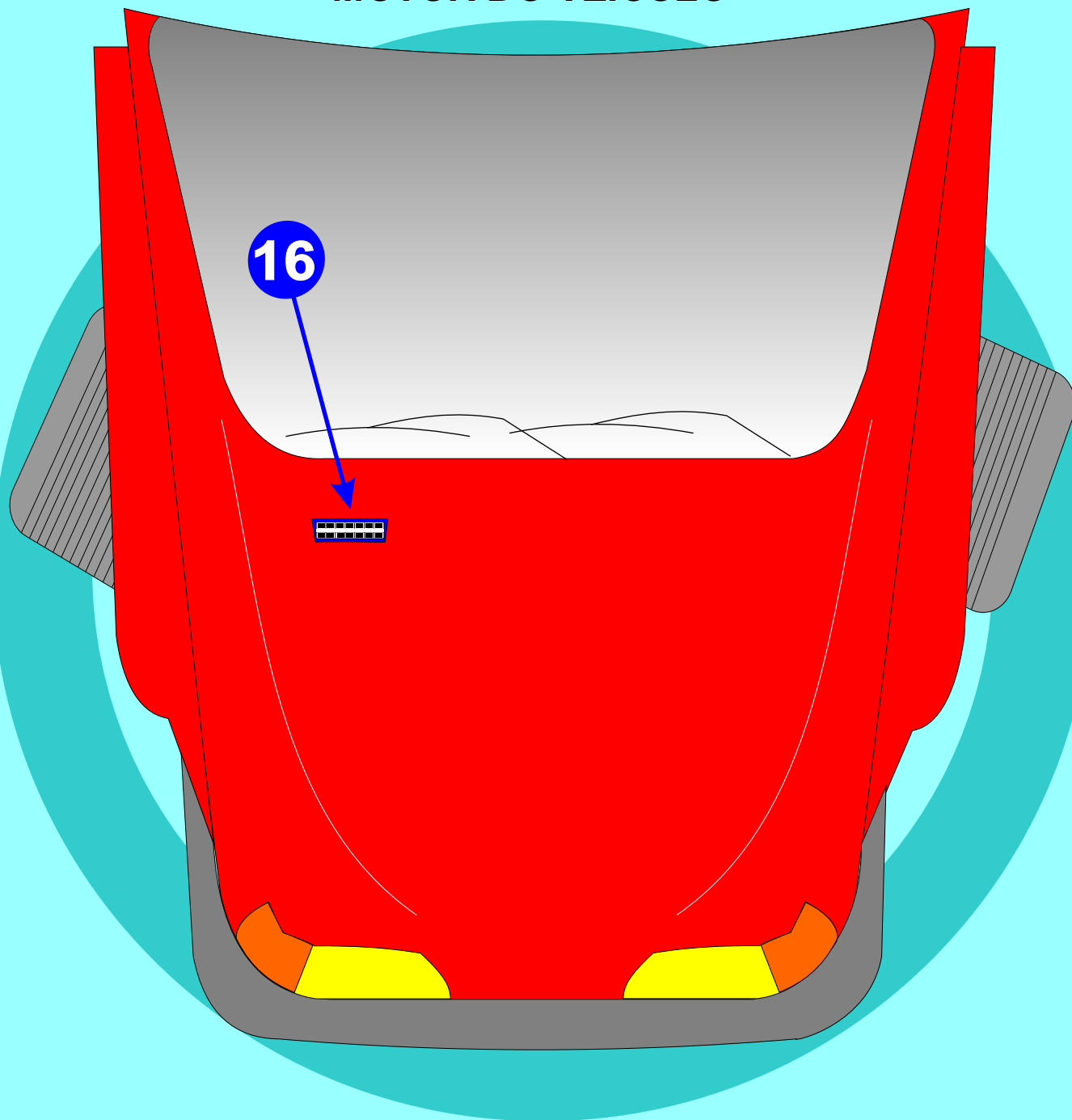

MOTOR DO VEÍCULO

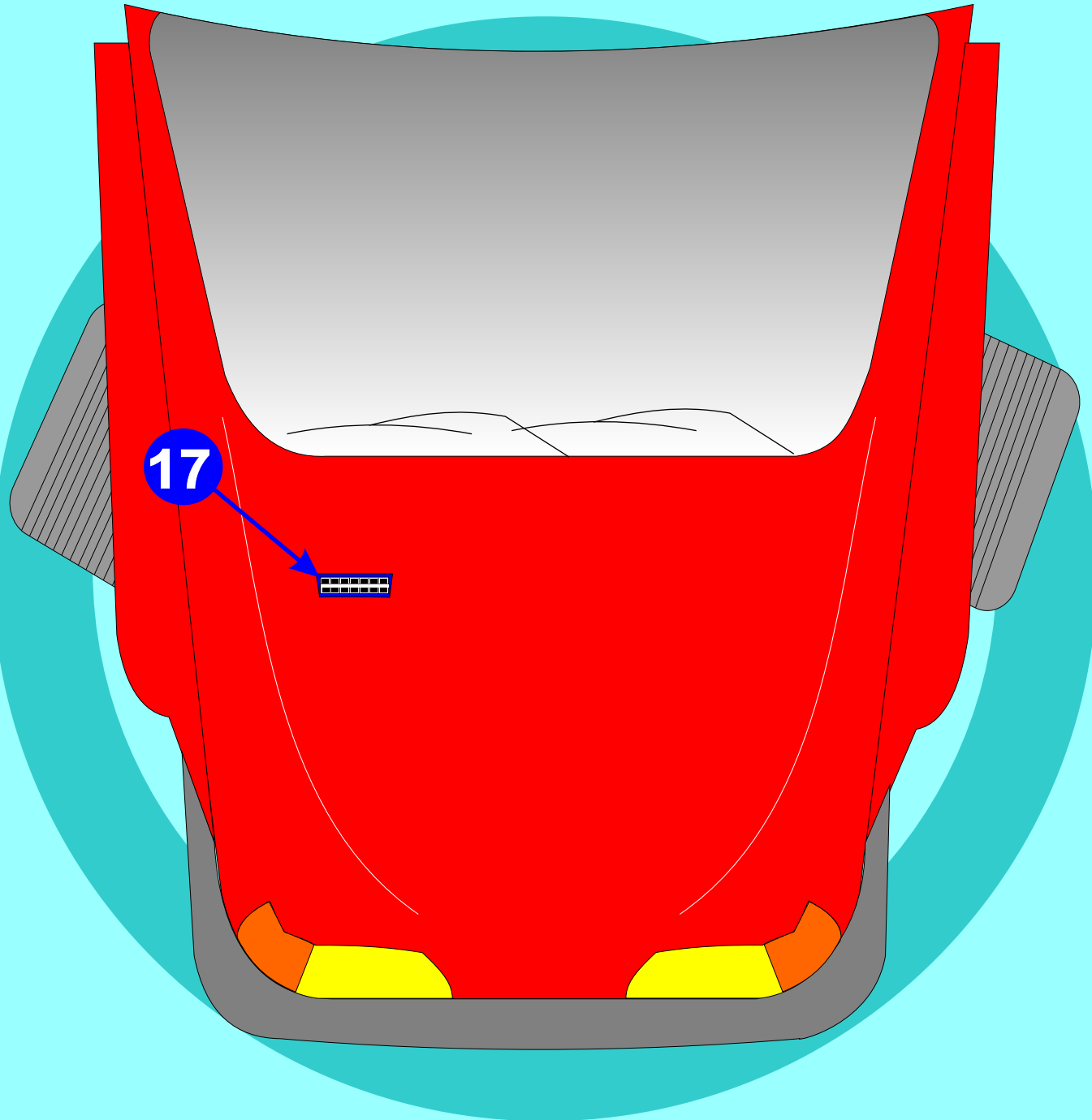

MOTOR DO VEÍCULO

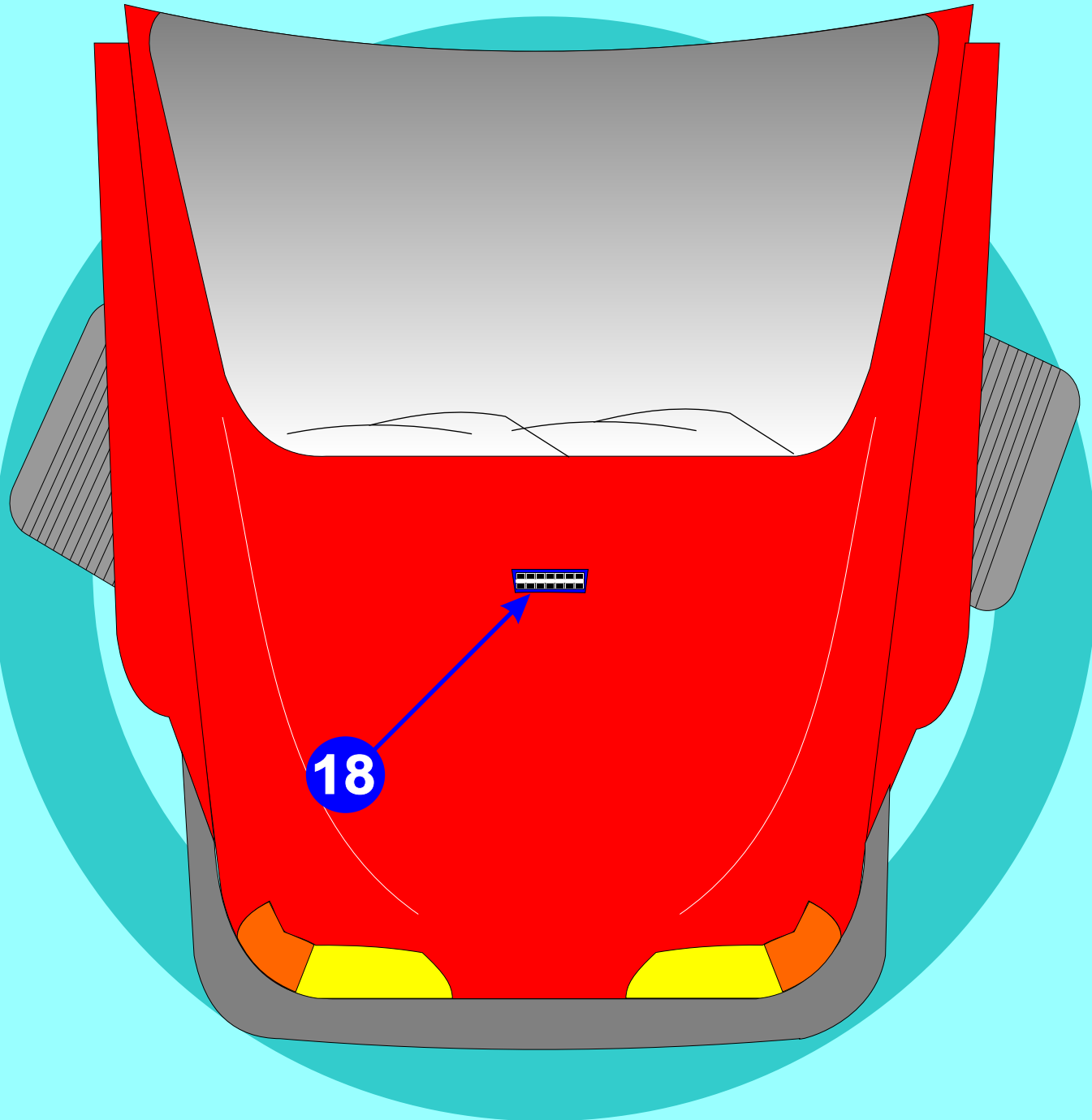

MOTOR DO VEÍCULO

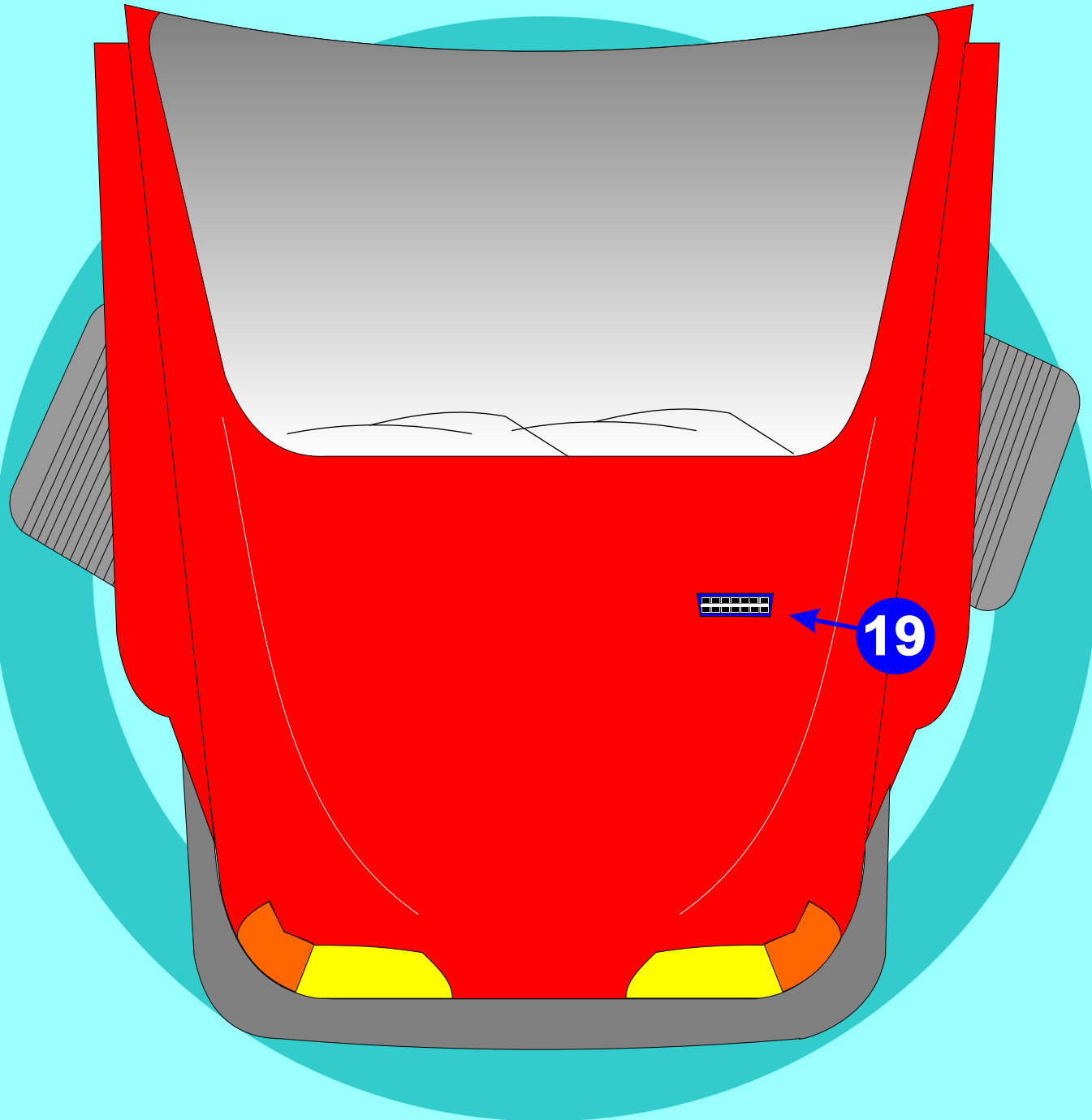

MOTOR DO VEÍCULO

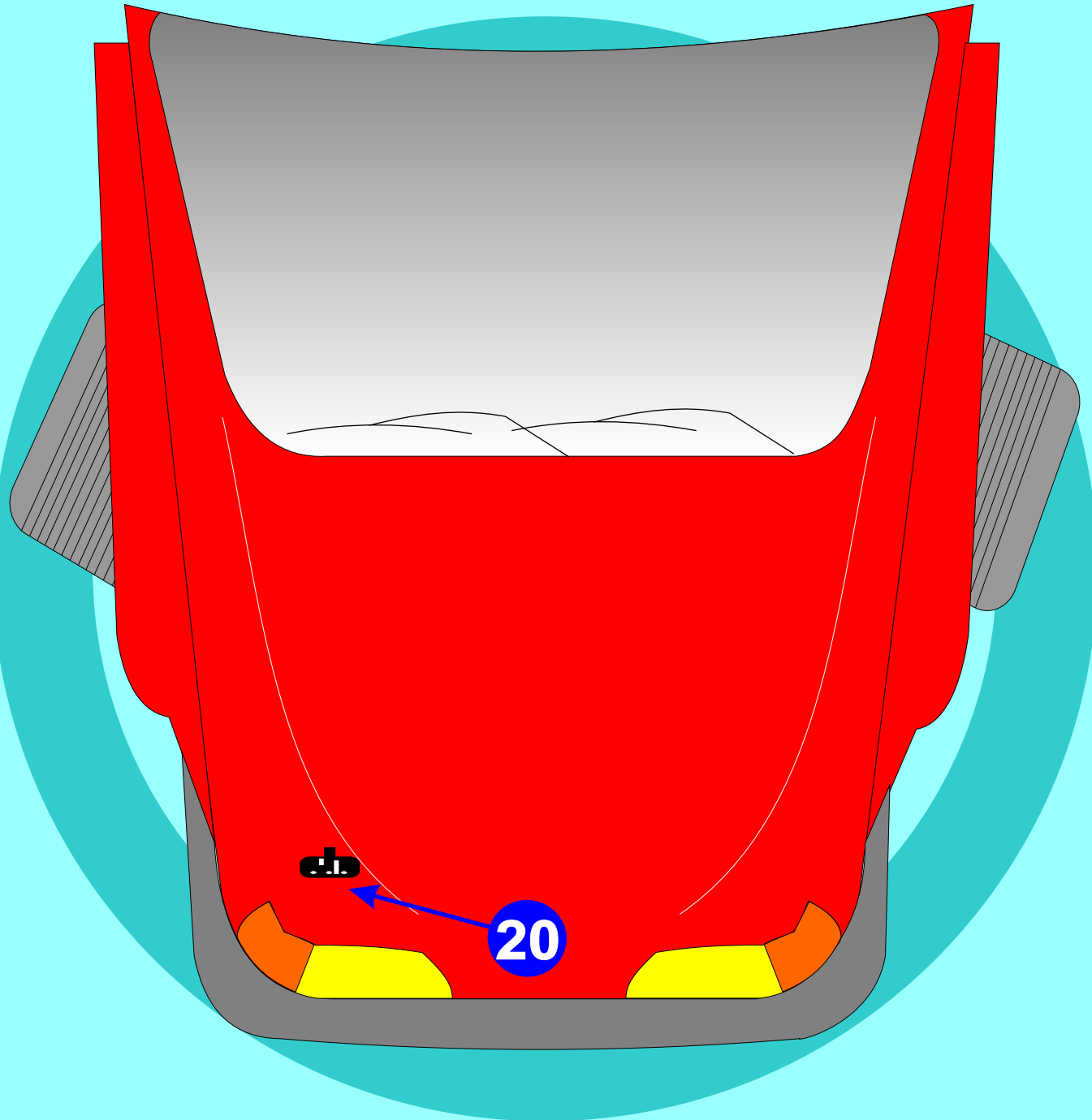

MOTOR DO VEÍCULO

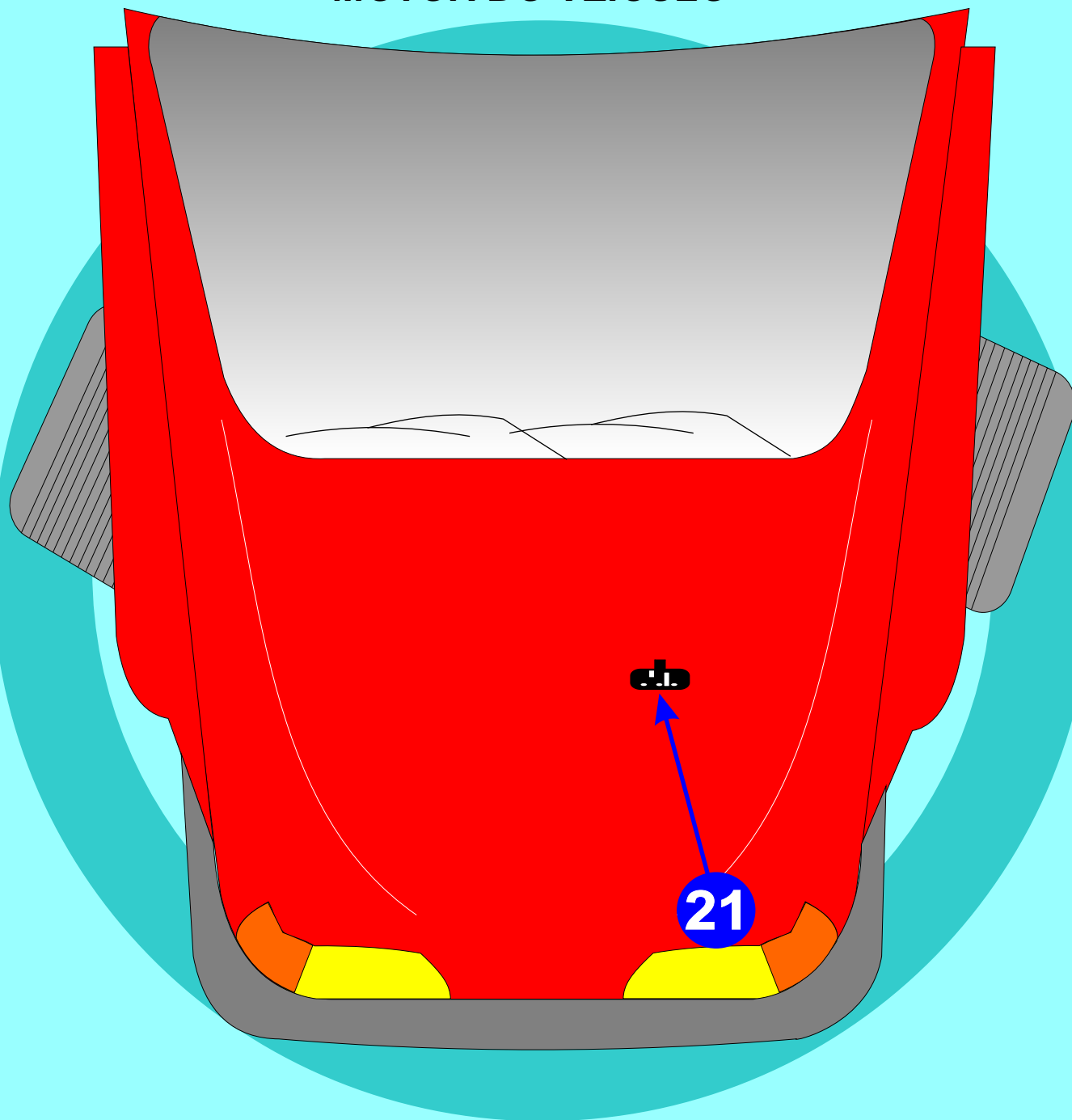

MOTOR DO VEÍCULO

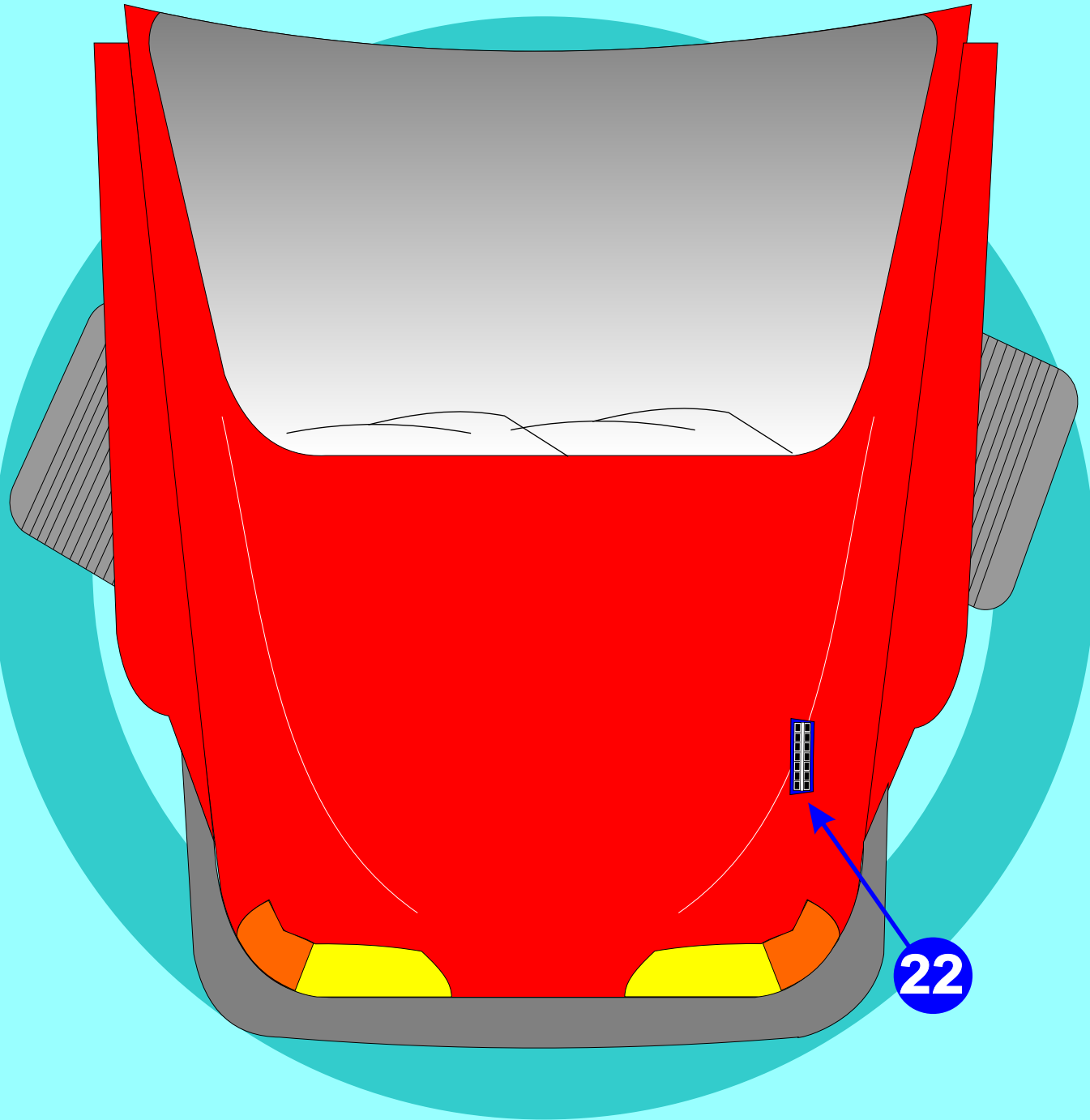

Procedimento válido para os seguintes veículos da Linha VOLKSWAGEN contidos neste aparelho.

CROSSFOX

Escolha o modelo do veículo a ser verificado.

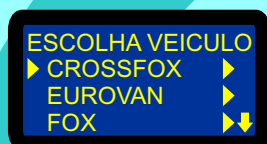

Escolha o equipamento a ser verificado.

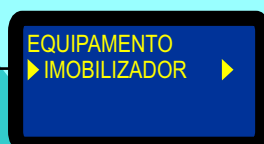

Escolha o sistema a ser verificado.

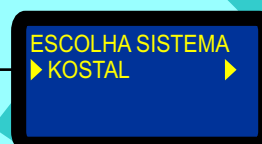

Continua
na
página
26

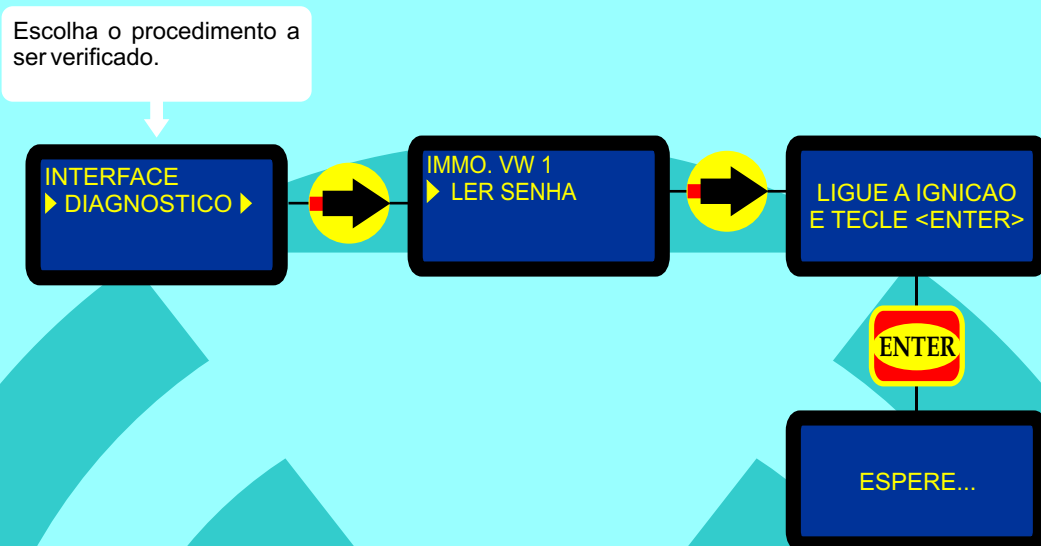

Procedimento válido para os seguintes veículos da Linha VOLKSWAGEN contidos neste aparelho.
EUROVAN

Escolha o modelo do veículo a ser verificado.

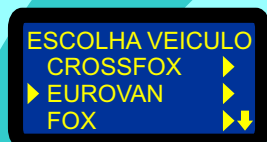

Escolha o equipamento a ser verificado.



Escolha o sistema a ser verificado.

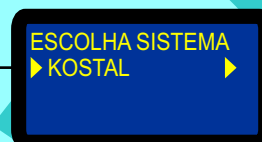

Continua
na
página
26

Procedimento válido para os seguintes veículos da Linha VOLKSWAGEN contidos neste aparelho.

FOX

Escolha o modelo do veículo a ser verificado.

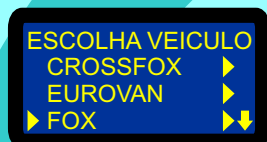

Escolha o equipamento a ser verificado.



Escolha o sistema a ser verificado.

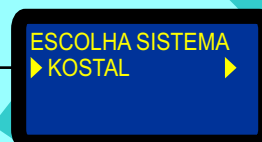

Continua
na
página
26

Procedimento válido para os seguintes veículos da Linha VOLKSWAGEN contidos neste aparelho.

GOL

Escolha o modelo do veículo a ser verificado.

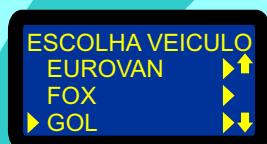

Escolha o equipamento a ser verificado.



Escolha o sistema a ser verificado.

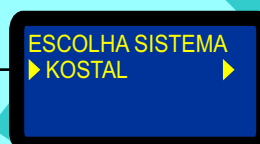

Continua
na
página
26

Procedimento válido para os seguintes veículos da Linha VOLKSWAGEN contidos neste aparelho.
KOMBI

Escolha o modelo do veículo a ser verificado.

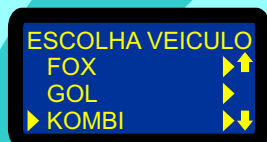

Escolha o equipamento a ser verificado.



Escolha o sistema a ser verificado.

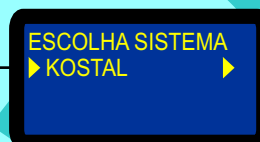

Continua
na
página
26

Procedimento válido para os seguintes veículos da Linha VOLKSWAGEN contidos neste aparelho.

LUPO

Escolha o modelo do veículo a ser verificado.

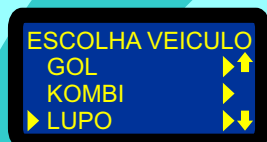

Escolha o equipamento a ser verificado.



Escolha o sistema a ser verificado.

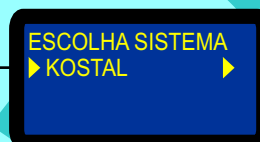

Continua
na
página
26

Procedimento válido para os seguintes veículos da Linha VOLKSWAGEN contidos neste aparelho.
PARATI

Escolha o modelo do veículo a ser verificado.

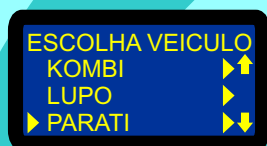

Escolha o equipamento a ser verificado.



Escolha o sistema a ser verificado.

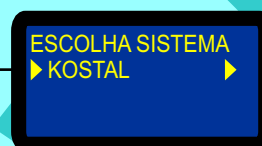

Continua
na
página
26

Procedimento válido para os seguintes veículos da Linha VOLKSWAGEN contidos neste aparelho.
POINTER

Escolha o modelo do veículo a ser verificado.

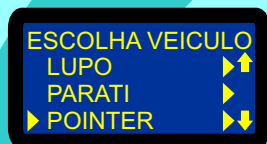

Escolha o equipamento a ser verificado.



Escolha o sistema a ser verificado.

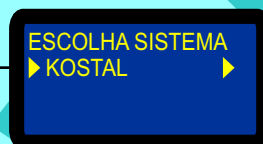

Continua
na
página
26

Procedimento válido para os seguintes veículos da Linha VOLKSWAGEN contidos neste aparelho.
SANTANA

Escolha o modelo do veículo a ser verificado.

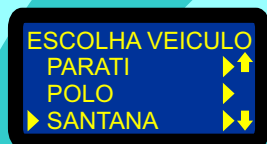

Escolha o equipamento a ser verificado.



Escolha o sistema a ser verificado.

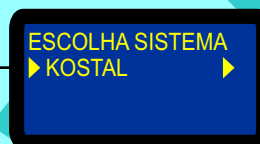

Continua
na
página
26

Procedimento válido para os seguintes veículos da Linha VOLKSWAGEN contidos neste aparelho.
SAVEIRO

Escolha o modelo do veículo a ser verificado.

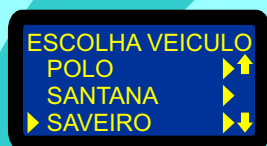

Escolha o equipamento a ser verificado.



Escolha o sistema a ser verificado.

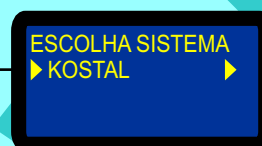

Continua
na
página
26

Procedimento válido para os seguintes veículos da Linha VOLKSWAGEN contidos neste aparelho.

SPACEFOX

Escolha o modelo do veículo a ser verificado.

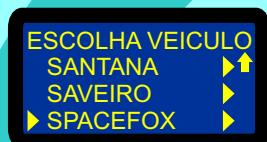

Escolha o equipamento a ser verificado.



Escolha o sistema a ser verificado.

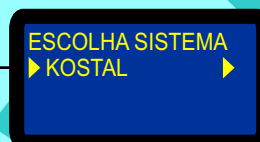

Continua
na
página
26

PROCEDIMENTOS PARA VERIFICAÇÃO POR FABRICANTE

VOLKSWAGEN

Pag. 38



VOLKSWAGEN**CROSSFOX**
Pag. 39**EUROVAN**
Pag. 40**FOX**
Pag. 41**GOL**
Pag. 42**KOMBI**
Pag. 43**LUP0**
Pag. 44**PARATI**
Pag. 45**POINTER**
Pag. 46**SANTANA**
Pag. 47**SAVEIRO**
Pag. 48**SPACEFOX**
Pag. 49

CROSSFOX**IMOBILIZADOR KOSTAL**

Procedimento para Verificação - Imobilizador - KOSTAL.....25

Numero Imobilizador - Ler Senha Via Diagnóstico OBD II.....26

EUROVAN

IMOBILIZADOR KOSTAL

Procedimento para Verificação - Imobilizador - KOSTAL.....	27
Numero Imobilizador - Ler Senha Via Diagnóstico OBD II.....	26

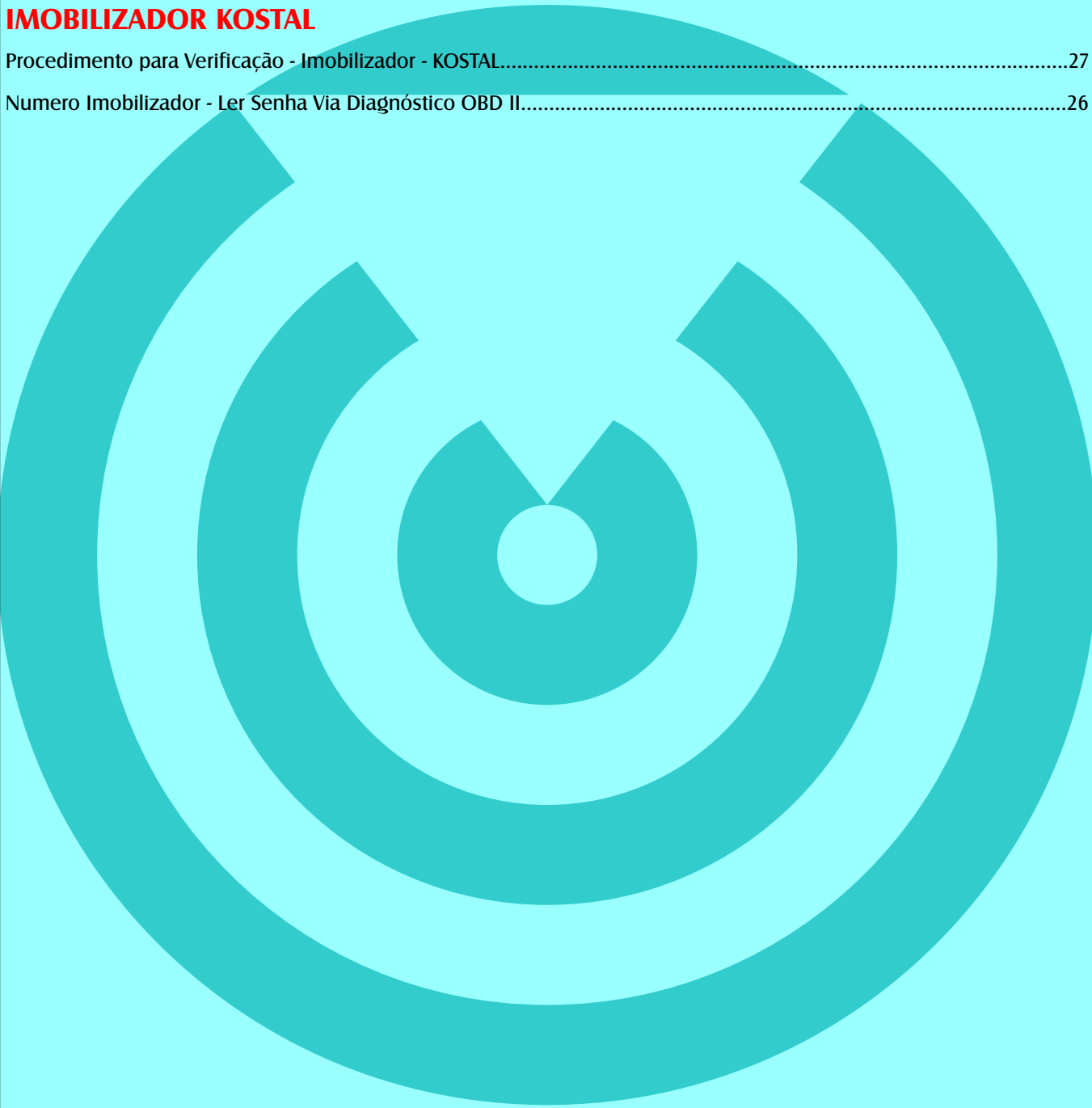

FOX

Localização da tomada de diagnose

07
Pag. 08

IMOBILIZADOR KOSTAL

Procedimento para Verificação - Imobilizador - KOSTAL.....28

Numero Imobilizador - Ler Senha Via Diagnóstico OBD II.....26

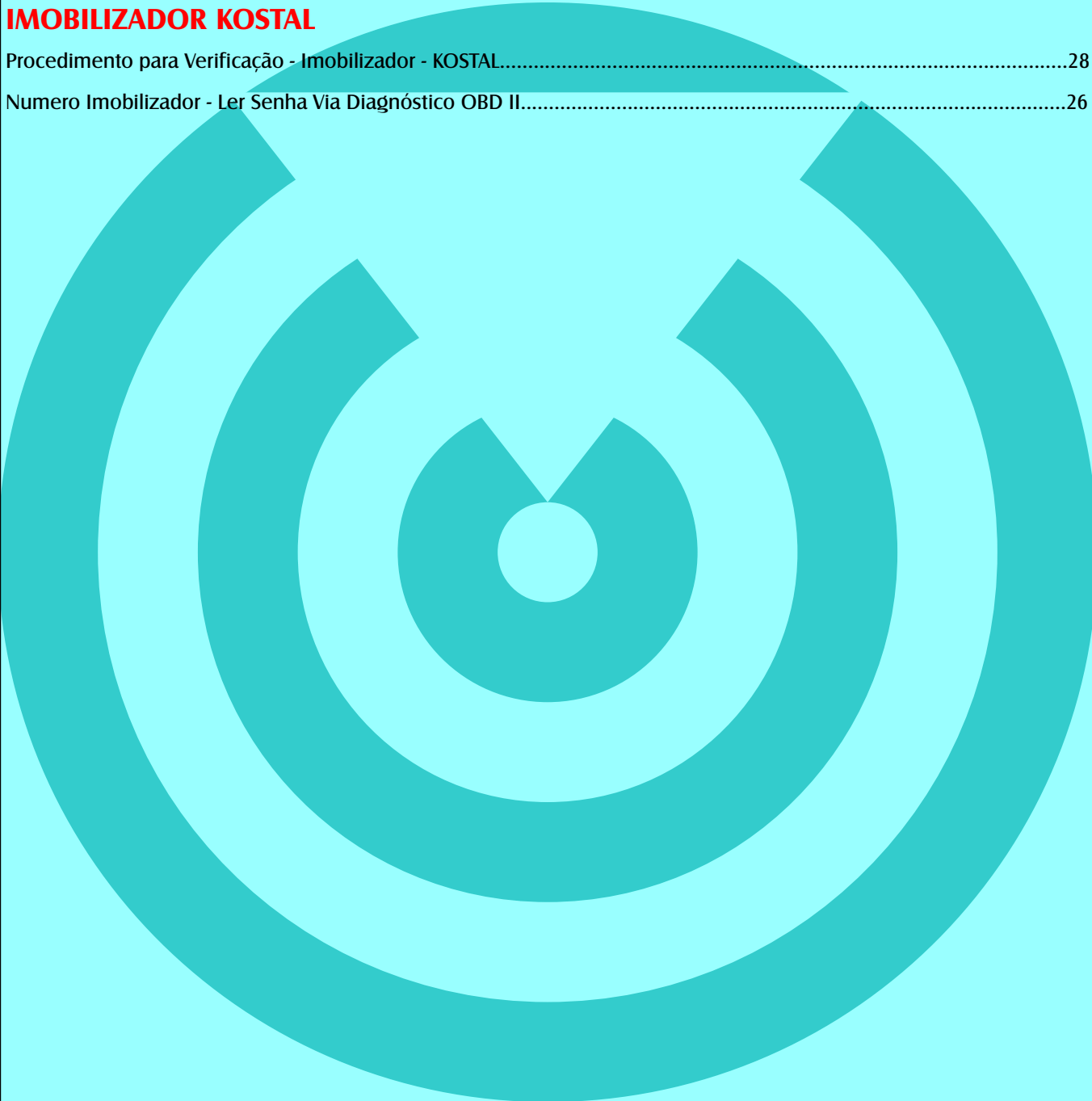

GOL

Localização da tomada de diagnose

01
Pag. 02

16
Pag. 18

IMOBILIZADOR KOSTAL

Procedimento para Verificação - Imobilizador - KOSTAL.....29

Numero Imobilizador - Ler Senha Via Diagnóstico OBD II.....26

KOMBI

Localização da tomada de diagnose NO MOTOR

IMOBILIZADOR KOSTAL

Procedimento para Verificação - Imobilizador - KOSTAL.....30

Numero Imobilizador - Ler Senha Via Diagnóstico OBD II.....26

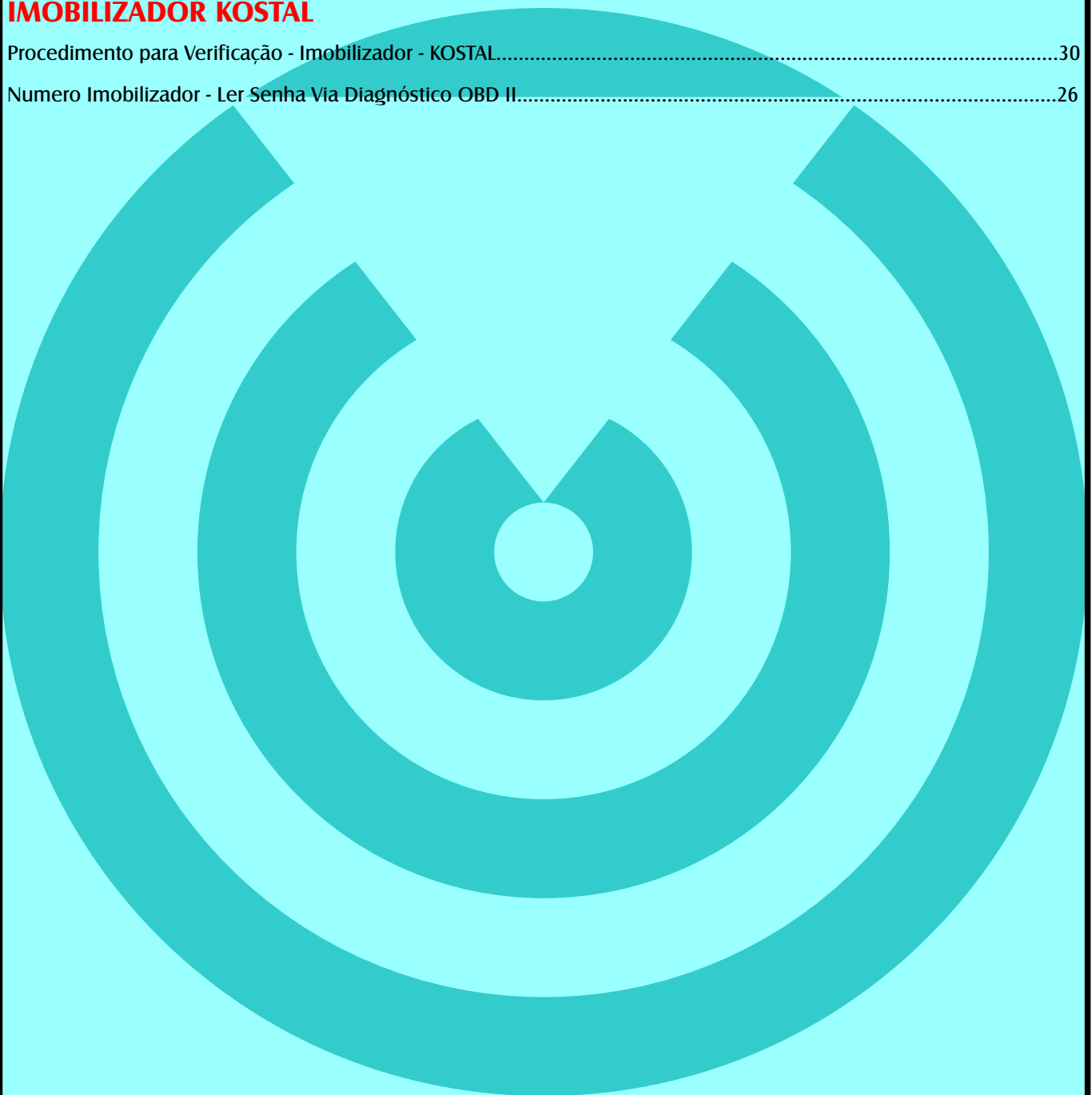

LUPO

IMOBILIZADOR KOSTAL

Procedimento para Verificação - Imobilizador - KOSTAL.....	31
Numero Imobilizador - Ler Senha Via Diagnóstico OBD II.....	26

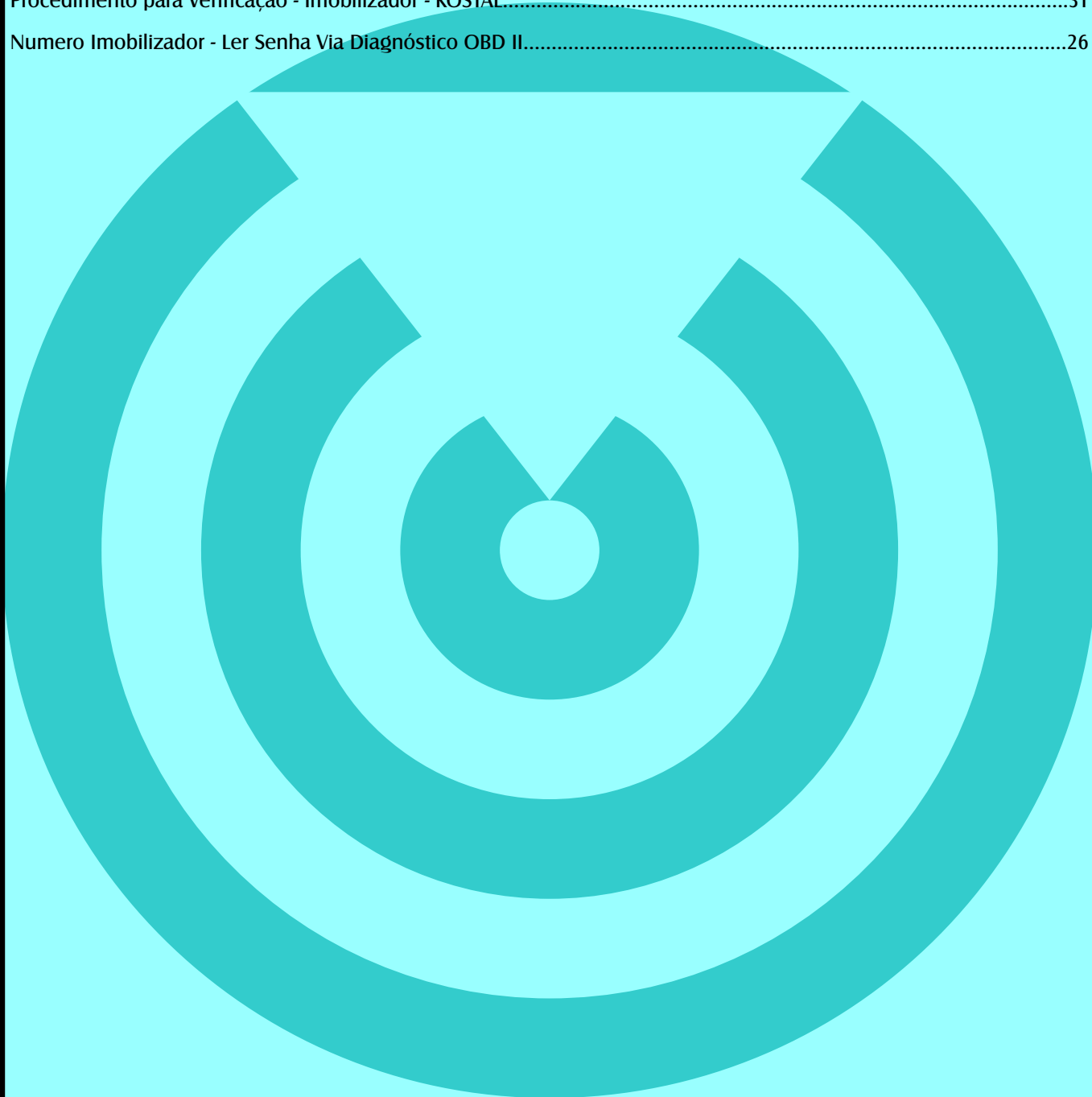

PARATI

Localização da tomada de diagnose

01
Pag. 02

IMOBILIZADOR KOSTAL

Procedimento para Verificação - Imobilizador - KOSTAL.....32

Numero Imobilizador - Ler Senha Via Diagnóstico OBD II.....26

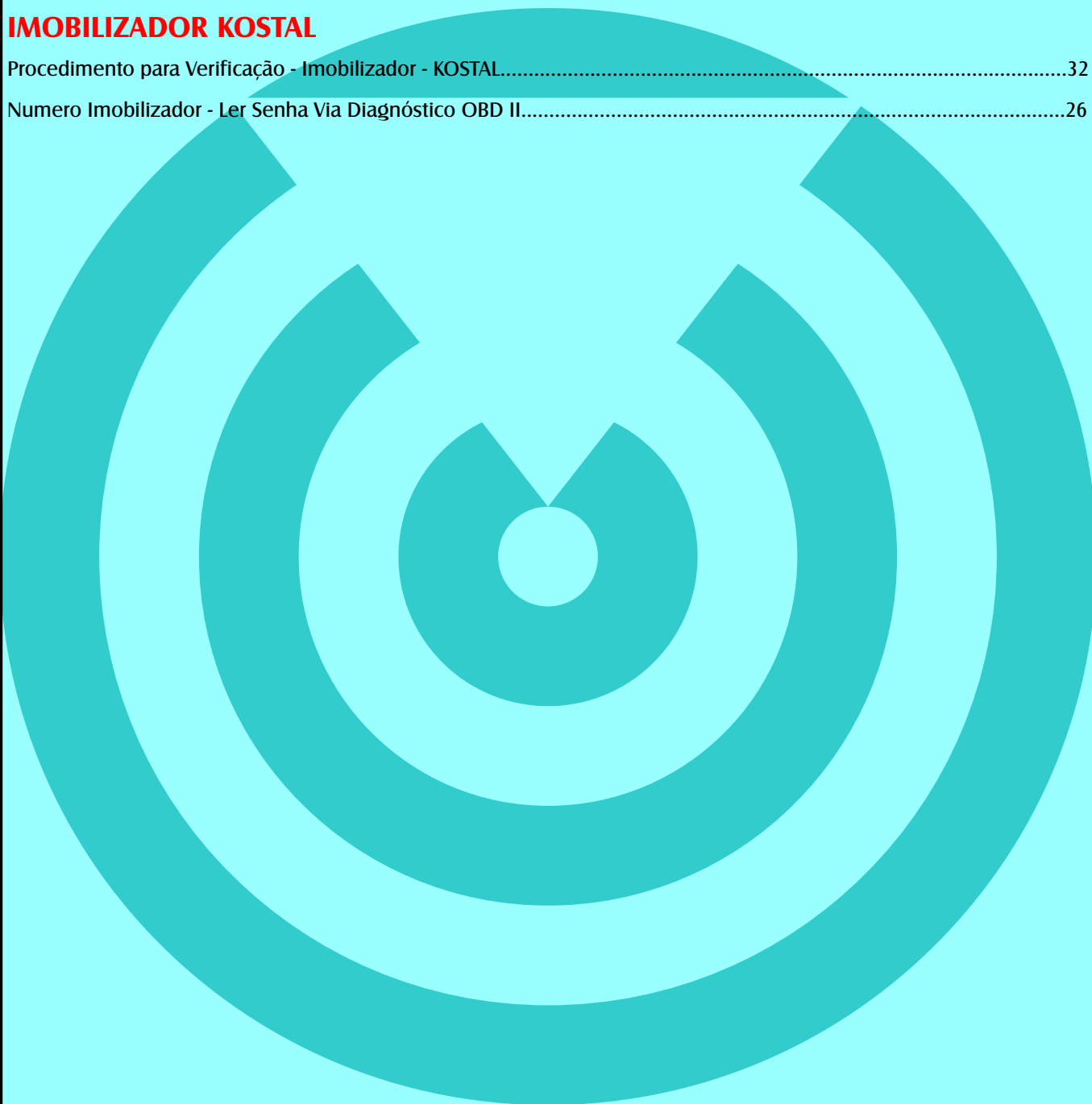

POINTER

Localização da tomada de diagnose

22
Pag. 24

IMOBILIZADOR KOSTAL

Procedimento para Verificação - Imobilizador - KOSTAL.....	33
Numero Imobilizador - Ler Senha Via Diagnóstico OBD II.....	26

SANTANA

Localização da tomada de diagnose

01
Pag. 02**IMOBILIZADOR KOSTAL**

Procedimento para Verificação - Imobilizador - KOSTAL..... 34

Numero Imobilizador - Ler Senha Via Diagnóstico OBD II..... 26

SAVEIRO

Localização da tomada de diagnose

01
Pag. 02**15**
Pag. 17**IMOBILIZADOR KOSTAL**

Procedimento para Verificação - Imobilizador - KOSTAL..... 35

Numero Imobilizador - Ler Senha Via Diagnóstico OBD II..... 26

SPACEFOX

IMOBILIZADOR KOSTAL

Procedimento para Verificação - Imobilizador - KOSTAL.....36

Numero Imobilizador - Ler Senha Via Diagnóstico OBD II.....26

